

# STARWIND

РУКОВОДСТВО ПОЛЬЗОВАТЕЛЯ



ЦИРКУЛЯРНАЯ ПИЛА ДИСКОВАЯ

CSP-190-1100

# СОДЕРЖАНИЕ

Общие меры безопасности.....	3
Специальные меры безопасности.....	4
Назначение .....	6
Схема устройства.....	7
Технические характеристики.....	7
Комплектация .....	7
Подготовка к работе .....	8
Использование .....	9
Рекомендации по эксплуатации.....	11
Техническое обслуживание.....	12
Транспортировка и хранение .....	12
Утилизация .....	12
Порядок действий в случае обнаружения неисправности.....	13

Благодарим вас за приобретение электроинструмента торговой марки STARWIND. Перед началом использования устройства внимательно ознакомьтесь с настоящим руководством пользователя. Сохраняйте настоящее руководство, гарантийный талон, чек, упаковочную коробку и, по возможности, другие элементы упаковки. Производитель не несет ответственности за выход из строя инструмента или за ущерб, возникший в результате неправильного или не предусмотренного настоящим руководством его использования.

## **ОБЩИЕ МЕРЫ БЕЗОПАСНОСТИ**

- Извлеките инструмент и его комплектующие из упаковки. Удалите все упаковочные материалы. Перед началом работы осмотрите инструмент и убедитесь в отсутствии механических повреждений.
- Обеспечьте безопасность, достаточное освещение рабочего места.
- Не используйте инструмент во взрывоопасной среде, в местах расположения легковоспламеняющихся жидкостей, газов или пыли. Избегайте попадания на инструмент дождя, не погружайте его в воду и другие жидкости. Если избежать использования устройства во влажной среде невозможно, используйте источник питания, снабженный устройством защитного отключения (УЗО).
- Во время использования устройства не допускайте присутствия рядом детей или других лиц, которые могут отвлечь ваше внимание. Это может привести к потере контроля над инструментом.
- Не используйте инструмент при температуре выше 40 °C или ниже 10 °C.
- Убедитесь, что инструмент подключён к источнику питания с напряжением, указанным на инструменте и на упаковке.
- При использовании устройства не прикасайтесь к трубам, радиаторам, плитам, холодильникам и другим заземленным поверхностям во избежание поражения электрическим током.
- Избегайте повреждения кабеля, не используйте кабель для перемещения устройства. Поврежденный кабель может привести к удару электрическим током. При отключении устройства от сети держите вилку, не тяните за кабель.
- В случае перебоев в электроснабжении снимите фиксацию выключателя. Это позволит избежать неконтролируемого запуска инструмента.
- Защищайте кабель от масла, высоких температур и острых краев.
- Подключая штекер в электрическую сеть, следите за тем, чтобы выключатель не был заблокирован.
- Если вы осуществляете внешние работы, оборудуйте розетку предохранителем или выключателем аварийного тока. На открытой местности применяйте лишь разрешенный для этого удлиняющий кабель с сечением не менее 1,5 мм<sup>2</sup>.
- Запрещается использовать инструмент, находясь под действием наркотических средств, алкоголя или лекарственных препаратов.
- При работе пользуйтесь индивидуальными средствами защиты, обязательно обеспечьте защиту глаз. Следите, чтобы волосы, одежда, перчатки не находились рядом с подвижной частью устройства.

- Обязательно отключайте инструмент после использования, перед подключением к сети, заменой принадлежностей, регулировкой и перемещением на другое место.
- Не используйте инструмент, если выключатель неисправен.
- Храните инструмент в месте, недоступном для детей. Не допускайте, чтобы инструментом пользовались лица, не знакомые с данным руководством.
- При некоторых работах инструмент может передавать на оператора вибрацию. Во избежание ущерба здоровью делайте перерывы в работе и ограничивайте время работы с инструментом.
- Не закрывайте воздухозаборные отверстия инструмента и не допускайте их засорения.
- Храните сменные инструменты в чистом и заточенном состоянии. Производите замену смазки и сменных принадлежностей только в соответствии с руководством пользователя.
- Не используйте сменный инструмент, не рекомендуемый производителем: это может привести к травме.
- Ремонт устройства должен выполняться только специалистами. Не ремонтируйте инструмент самостоятельно. Если инструмент работает ненадлежащим образом, обратитесь за помощью в авторизованный сервисный центр.

## СПЕЦИАЛЬНЫЕ МЕРЫ БЕЗОПАСНОСТИ

- Чтобы избежать контакта со скрытыми системами электро-, водо- и газоснабжения, применяйте соответствующие металлоискатели или обратитесь в соответствующие коммунальные службы. Контакт с электропроводкой может привести к поражению электрическим током и пожару, а повреждение газопровода — к взрыву.
- Перед выполнением работ убедитесь в надежном креплении оснастки, а также проверьте затяжку винтов. Убедитесь, что нижний кожух не погнут и крепко зафиксирован в закрытом положении. Проверьте работу пружины нижнего кожуха. Не используйте инструмент до устранения возможных неполадок.
- Запрещается использование инструмента без защитного кожуха. Открывайте нижний защитный кожух вручную только при выполнении специальных резов, таких как врезные и сложное распиливание.
- Во время работы следите, чтобы кожух не был заблокирован или забит опилками.
- Закрепляйте заготовку (деталь) зажимными приспособлениями либо тисками. Запрещается пилить заготовку, держа ее в руках, на коленях или зажав ногами.
- Широкая часть основания пилы должна находиться на крепко зафиксированной части заготовки, а не на той части, которая будет отрезана.
- Перед началом работы с заготовкой извлеките из нее весь крепеж и другие металлические элементы.
- Пользуйтесь защитными очками, респиратором и маской, чтобы предотвратить попадание пыли и стружки в глаза и в нос.
- Инструмент предназначен для работы только с пильными дисками, не

устанавливайте иные расходные инструменты (алмазные, абразивные, диски из быстрорежущей стали и прочие диски).

- Убедитесь, что технические характеристики пильного диска (частота вращения, наружный или посадочный диаметр) соответствуют требованиям инструмента.
- Не устанавливайте на инструмент сильно изношенные диски или диски с видимыми механическими повреждениями (сколами, трещинами, расслоениями).
- Отрегулируйте глубину распила в соответствии с толщиной детали. Под распиливаемой деталью должен быть виден почти весь зуб пилы.
- Используйте только остро заточенные пилы и регулярно очищайте их от смолы и древесного пека специальными растворителями.
- Убедитесь, что раскалывающий нож соответствует используемому лезвию и установлен в соответствии с данным руководством.
- Не используйте инструмент в случае деформации раскалывающего ножа.
- Перед включением инструмента удалите все регулировочные или гаечные ключи. Ключ, оставленный во вращающейся части инструмента, может привести к травме.
- Не допускайте случайного включения инструмента, избегайте случайных прикосновений к клавише выключателя и не оставляйте работающий инструмент без присмотра.
- Не пытайтесь остановить инструмент, давя на диск, это может привести к травме.
- Неправильная эксплуатация инструмента может вызвать отдачу (из-за защемления, изгиба, нарушения соосности диска, неправильного расположения в распиле и т. д., и инструмент может начать неконтролируемое движение в сторону оператора). Чтобы избежать отдачи, следуйте следующим правилам:
  - Перед началом работы убедитесь, что блокирующие рычаги резки крепко затянуты;
  - Крепко держите инструмент обеими руками и располагайтесь со стороны диска инструмента, а не на одной линии;
  - Соблюдайте особую осторожность при выполнении врезки в стенах или неизвестных участках, где диск пилы может столкнуться с металлическими элементами;
  - Если пила прекратит вращаться по какой-либо еще причине, отпустите клавишу включения;
  - Не пытайтесь вытащить инструмент из заготовки до полной остановки диска;
  - Если выключенная пила осталась в заготовке, перед повторным включением отцентрируйте диск пилы в пропиле так, чтобы зубья пилы не касались распиливаемой детали;
  - При работе с большими панелями ставьте опоры с обеих сторон линии распила и по краям панели, чтобы она не провисала.
- Не оказывайте чрезмерное усилие на инструмент, чтобы не потерять над ним контроль. Держите инструмент обеими руками за изолированные части. Всегда держитесь за дополнительную рукоятку инструмента. Занимайте устойчивое положение. Потеря контроля над инструментом может привести к травме.
- Не переворачивайте инструмент и не пилите заготовку перевернутой пилой.
- Следите, чтобы работающий инструмент находился на расстоянии не менее 20

см от вашего тела и лица. Никогда не помещайте руки и пальцы сзади пилы.

- Не выпускайте инструмент из рук до его полной остановки.
- Остановите работу при заклинивании инструмента (это может произойти, к примеру, при перегрузке устройства в случае перекоса обрабатываемой детали).
- Инструмент не предназначен для непрерывной работы. Работайте с перерывами и периодически проверяйте, не перегрелся ли инструмент. По окончании работы или перед заменой оснастки подождите, пока инструмент остынет.
- Соблюдайте особую осторожность при распиливании мокрой древесины, прессованной древесины или древесины с сучками.
- После выключения инструмента диск по инерции еще некоторое время продолжает вращаться. Во избежание травм не прикасайтесь к нему до полной остановки.
- Не пытайтесь вынуть заготовку из-под инструмента до полной остановки диска – это может привести к травме.
- Не создавайте чрезмерное усилие на инструмент.
- Запрещается дальнейшая эксплуатация инструмента при выявлении следующих признаков (критические отказы, при достижении которых необходимо прекратить работу инструмента и отключить его от сети):
  - Любое повреждение изоляции и/или жил сетевого кабеля;
  - Любое нарушение прочности и/или целостности корпуса инструмента;
  - Невозможность установки/фиксации сменного инструмента;
  - Нарушение электрической изоляции инструмента и как следствие возможный удар электрическим током;
  - Натужный гул или писк при нажатии выключателя, не сопровождающийся вращением двигателя;
  - Отказ одной или нескольких функций;
  - Появление дыма или запаха гари.

## НАЗНАЧЕНИЕ

Циркулярная пила дисковая предназначена для пиления дерева, древесностружечных плит (кроме асбестосодержащих), подобных материалов и пластмасс.

# СХЕМА УСТРОЙСТВА

1. Неподвижный защитный кожух
2. Рукоятка
3. Клавиша включения
4. Дополнительная рукоятка
5. Фиксатор настройки угла наклона
6. Направляющая линейка
7. Диск
8. Защитный кожух

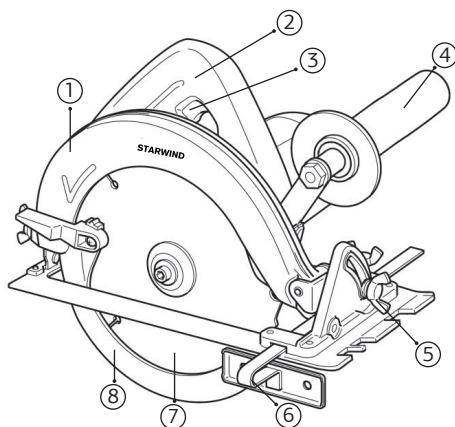

# ТЕХНИЧЕСКИЕ ХАРАКТЕРИСТИКИ

• Серия:	Professional
• Мощность:	1 100 Вт
• Напряжение:	220-240 В, ~50/60 Гц
• Конструкция:	ручная
• Оборотов в минуту:	5 600
• Размер посадочного места пильного диска:	20 мм
• Диаметр пильного диска:	190 мм
• Максимальная глубина пропила (90°):	64 мм
• Максимальная глубина пропила (45°):	44 мм
• Блокировка шпинделя:	+
• Длина кабеля питания:	3,5 м
• Размер:	280 x 225 мм
• Вес:	3,6 кг

# КОМПЛЕКТАЦИЯ

- Пила циркулярная дисковая CSP-190-1100
- Дополнительная рукоятка
- Соединительная пластина рукоятки
- Направляющая линейка
- Шестигранный ключ
- Винт шестигранный
- Угольные щетки – 1 комплект
- Руководство пользователя
- Гарантийный талон

# ПОДГОТОВКА К РАБОТЕ

- Перед началом работы освободите инструмент от транспортировочных элементов, ненужных наклеек и стикеров. После хранения или транспортировки инструмента в условиях пониженной температуры перед включением рекомендуется выдержать его в тепле в течение двух часов.
- Убедитесь в том, что напряжение сети соответствует значению, указанному на инструменте.
- Перед началом работы убедитесь, что клавиша включения работает правильно: не подключая инструмент к сети, нажмите на клавишу, отпустите ее и проверьте, чтобы клавиша полностью возвращалась в исходное положение.
- Установите дополнительную рукоятку. Для этого прикрутите соединительную пластину рукоятки к верхнему защитному кожуху, затем присоедините дополнительную рукоятку к соединительной пластине.
- Убедитесь, что заготовка правильно закреплена.

## Замена пильного диска

В случае необходимости переустановки диска зафиксируйте шпиндель и с помощью входящего в комплект ключа отверните болт крепления диска, поворачивая ключ против часовой стрелки. Снимите внешний фланец, максимально отодвиньте нижний кожух и снимите пильный диск. Установите на шпиндель диск в соответствии с метками направления вращения. Установите внешний фланец и надежно зафиксируйте его с помощью болта.

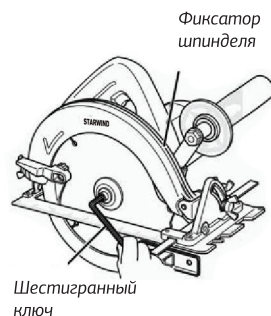

Используйте диски со следующими характеристиками

- Максимальный диаметр – 190 мм
- Минимальный диаметр – 170 мм
- Посадочный диаметр – 20 (19) мм
- Толщина лезвия – 1,7 мм
- Ширина пропила – 1,9 мм

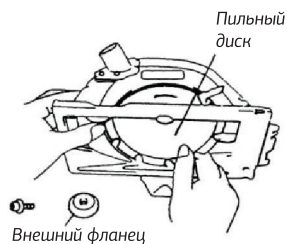

### Примечание:

- Внутренний фланец подходит для пильных дисков с посадочным диаметром 20 и 19 мм. При установке диска обращайте внимание на значения на внутреннем фланце.
- Убедитесь в совпадении меток, указывающих направление вращения шпинделя и направление вращения диска
- При замене диска также очищайте нижний и верхний кожухи от накопившихся опилок.



# ИСПОЛЬЗОВАНИЕ

Установите инструмент таким образом, чтобы диск не соприкасался с заготовкой. Для начала работы нажмите на фиксатор выключателя, затем нажмите и удерживайте клавишу включения. Дождитесь, пока диск не достигнет максимальной скорости вращения. Крепко удерживая пилу обеими руками, плавно двигайте её в направлении к обрабатываемой заготовке.

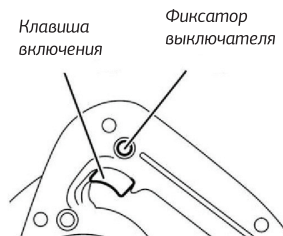

Для остановки инструмента отпустите клавишу включения.

Чтобы распил был чистым, следите, чтобы линия распила была ровной, а скорость продвижения равномерной. Если инструмент двигается не по намеченной линии распила, не пытайтесь повернуть его: это может вызвать отдачу. Отпустите клавишу включения, дождитесь остановки диска и выровняйте инструмент по новой линии распила.

## **Примечание:**

- Убедитесь, что оснастка установлена правильно.
- Не приступайте к работе с заготовкой до полной раскрутки диска.
- Во время работы обязательно держите инструмент за обе рукоятки.
- Во избежание травм и повреждений инструмента не открывайте кожух диска при подаче пилы: он откроется автоматически.
- При работе с инструментом следите за оборотами двигателя. Падение оборотов на 20 % и более свидетельствует о перегрузке.

## **Регулировка глубины резки**

Одной рукой держась за рукоятку, ослабьте фиксатор уровня глубины пропила. Переместите основание вверх или вниз, чтобы добиться желаемой глубины реза. Плотнo закрутите винт.

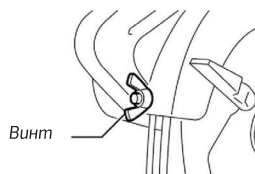

**Примечание:** для обеспечения более чистых и безопасных распилов, установите глубину резки на такое значение, чтобы под обрабатываемой деталью выступал только один зубец диска.

## Резка под углом

Ослабьте передний зажимный винт, наклоните инструмент на необходимый угол (0 - 45°). Крепко затяните винт.

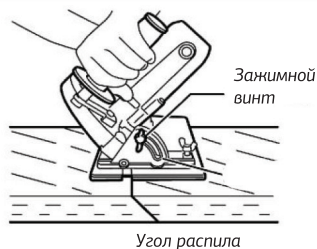

## Визирование

Для распилов под углом в 45°, совместите положение А с линией распила. Для прямых распилов совместите положение В в передней части основания с линией распила.

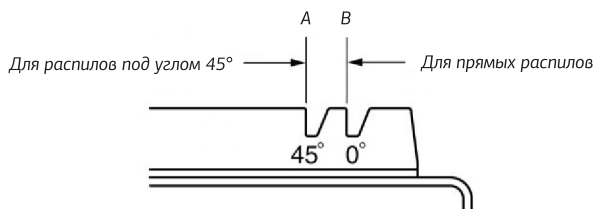

## Направляющая линейка

Используйте направляющую линейку для обеспечения более ровных распилов или распилов одинаковой ширины. Для этого придвиньте линейку к боковой поверхности заготовки и закрепите ее с помощью винта на передней части основания.

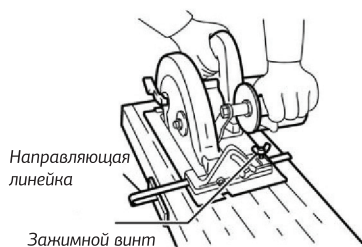

## Замена угольных щеток

Тип и конструкция электродвигателя данного инструмента предполагают износ контактных угольных щёток в зависимости от интенсивности использования инструмента. Не допускайте чрезмерного износа щёток. Для их замены с помощью отвертки выкрутите держатели щеток и установите новые щетки.

**Примечание:** щетки подлежат замене парами.

## РЕКОМЕНДАЦИИ ПО ЭКСПЛУАТАЦИИ

1. Перед первым использованием инструмента включите его без нагрузки и проверьте работу в течение 10-20 секунд. Если в это время вы услышите посторонний шум, почувствуете запах гари или повышенную вибрацию, немедленно выключите устройство. Не включайте его до устранения неисправности.
2. При работе расположите сетевой кабель вне рабочей зоны.
3. Устройство предназначено для пиления только заготовок из дерева и производных материалов (фанера, ДСП, ДВП, МДФ). Запрещается распиливать иные материалы (металл, керамику, камень).
4. Не пилите:
  - a. округлые заготовки;
  - b. малые заготовки, которые невозможно надежно зафиксировать;
  - c. несколько заготовок одновременно.
5. Не стремитесь увеличивать скорость подачи инструмента и не прилагайте излишних усилий при работе с ним. Это не ускорит рабочий процесс, а снизит качество работы.
6. Для исключения перегрева делайте перерывы в работе, чтобы инструмент успел остыть.
7. Следите за состоянием пильного диска. При повышенном биении диска (проявляется в вибрации, может быть результатом потери части зубьев или искривления при перегреве) замените его на новый.
8. Периодически очищайте от грязи и пыли корпус изделия и кабель, вентиляционные отверстия.
9. Выключайте инструмент из сети сразу же по окончании работы.
10. При выключении инструмента сначала отпустите клавишу включения, а затем отсоедините кабель от сети. Не допускайте фиксации клавиши включения, это может привести к несанкционированному запуску инструмента при следующем подключении кабеля к электросети.
11. Все работы по техническому обслуживанию должны проводиться при отключенном от сети кабеле.
12. Все ремонтные работы должны проводиться только специалистами сервисных центров.

## ТЕХНИЧЕСКОЕ ОБСЛУЖИВАНИЕ

1. Следите, чтобы вентиляционные отверстия всегда были открытыми и чистыми, чтобы избежать перегрева инструмента. Для продувки используйте выходной поток пылесоса или источник сжатого воздуха (например, компрессор).
2. Регулярно очищайте инструмент мягкой тканью. При необходимости смочите ткань в чистой мыльной воде. Не используйте для чистки устройства растворители или абразивные чистящие средства.
3. Храните инструмент в месте, недоступном для детей.
4. Не используйте инструмент после достижения предельного состояния, при котором его дальнейшая эксплуатация недопустима или экономически нецелесообразна (чрезмерный износ, коррозия, деформация, старение или разрушение узлов и деталей).

## ТРАНСПОРТИРОВКА И ХРАНЕНИЕ

- Транспортировка устройства проводится всеми видами транспорта в соответствии с правилами перевозки грузов.
- При транспортировке в заводской упаковке необходимо обеспечить защиту от повреждений, исключив возможность воздействия атмосферных осадков и агрессивной среды.
- При транспортировке без заводской упаковки рекомендуется использовать воздушно-пузырьковую пленку и тару из гофрированного картона.
- Рекомендуется качественно обернуть каждый элемент устройства в пленку и расположить в таре вертикально.
- Свободное расстояние между элементами изделия необходимо проложить воздушно-пузырьковой пленкой или сложенным картоном с целью исключения их свободного перемещения по таре в процессе транспортировки.
- Срок хранения устройства — 5 лет при условии хранения инструмента в закрытых помещениях с естественной вентиляцией, в упаковке, при температуре воздуха от -10 °C до +50 °C и влажности воздуха не более 80 %.

## УТИЛИЗАЦИЯ

- Отслужившее срок службы изделие, дополнительные принадлежности и упаковку следует утилизировать в соответствии с экологическими нормами.
- В целях защиты окружающей среды после окончания срока службы инструмента и элементов питания не выбрасывайте их вместе с обычными бытовыми отходами. Передайте их в специализированные пункты для дальнейшей утилизации.
- Отходы, образующиеся при утилизации изделий, подлежат обязательному сбору с последующей утилизацией в установленном порядке.
- Для получения дополнительной информации об утилизации данного продукта обратитесь в местный муниципалитет, службу утилизации бытовых отходов или в магазин, где вы приобрели данный продукт.
- Данное изделие соответствует всем требуемым европейским и российским стандартам безопасности и гигиены.

# ПОРЯДОК ДЕЙСТВИЙ В СЛУЧАЕ ОБНАРУЖЕНИЯ НЕИСПРАВНОСТИ

Неисправность	Возможная причина	Действия по устранению
Инструмент не включается	Нет напряжения в сети	Проверьте напряжение в сети
	Неисправен выключатель, двигатель или электронный компонент	Обратитесь в авторизованный сервисный центр
	Полный износ щеток	Замените щетки
	Заклинивание механизма	Обратитесь в авторизованный сервисный центр
Инструмент не развивает полных оборотов или не работает на полную мощность	Низкое напряжение в сети	Проверьте напряжение в сети
	Сгорела обмотка или обрыв в обмотке двигателя	Обратитесь в авторизованный сервисный центр
	Полный износ щеток	Замените щетки
	Заклинивание механизма	Обратитесь в авторизованный сервисный центр
Инструмент остановился при работе	Зажим диска	Освободите диск
	Полный износ щеток	Замените щетки
	Заклинивание механизма	Обратитесь в авторизованный сервисный центр
Инструмент перегревается	Интенсивный режим работы, изношенный или низкого качества диск, заготовка из твердого металла	Измените режим работы, замените диск, уменьшите давление на инструмент
	Высокая температура окружающего воздуха, слабая вентиляция, засорены вентиляционные отверстия	Примите меры по снижению температуры, очистите вентиляционные отверстия
	Сгорела обмотка или обрыв в обмотке	Обратитесь в авторизованный сервисный центр

**ВНИМАНИЕ!**

Механические повреждения корпуса, аксессуаров и комплектующих частей не являются гарантийным случаем.

**Сведения об ограничениях в использовании устройства с учетом его предназначения для работы в жилых, коммерческих и производственных зонах**

Данный инструмент предназначен для работы в коммерческих или домашних зонах в соответствии с мерами безопасности и назначения, описанных в данном руководстве пользователя.

**Соответствует техническим регламентам:**

ТР ТС 004/2011 «О безопасности низковольтного оборудования»

ТР ТС 010/2011 «О безопасности машин и оборудования»

ТР ТС 020/2011 «Электромагнитная совместимость технических средств»

Наименование устройства

Модель

Серийный номер

Дата продажи

Фирма-продавец

Адрес фирмы-продавца

Телефон фирмы-продавца

С техническими характеристиками приобретаемого электроинструмента, условиями гарантийного и сервисного обслуживания ознакомлен и согласен. Претензий к внешнему виду не имею.

Печать

Подпись покупателя

## Отрывной талон 1

Модель

Серийный номер

Дата продажи

Продавец:

Информация о покупателе:

## Отрывной талон 2

Модель

Серийный номер

Дата продажи

Продавец:

Информация о покупателе:

## Отрывной талон 3

Модель

Серийный номер

Дата продажи

Продавец:

Информация о покупателе:

## ГАРАНТИЙНЫЕ ОБЯЗАТЕЛЬСТВА

В течение гарантийного срока покупатель имеет право на бесплатное устранение недостатков (неисправностей), являющихся следствием производственных дефектов. Техническая оценка состояния товара на предмет гарантии производится только в авторизованных сервисных центрах (далее – АСЦ), перечисленных на сайте <https://starwind.com.ru/support/service/>.

### Гарантийный срок

Гарантийный срок на сетевой электроинструмент и на электроинструмент со съемными аккумуляторными батареями составляет 2 года с даты продажи через розничную торговую сеть. Срок службы: 5 лет.

Гарантийный срок на съемные аккумуляторные батареи, входящие в комплект, составляет 1 год. Срок службы: 5 лет.

Гарантийный срок на электроинструмент со встроенной несъемной аккумуляторной батареей составляет 1 год с даты продажи через розничную торговую сеть. Срок службы: 36 месяцев с даты продажи, но не более 48 месяцев с даты производства.

### Гарантийные условия

1. Заменяемые по гарантии детали не возвращаются и переходят в собственность АСЦ.
2. Гарантийный ремонт производится только при наличии правильно и полностью заполненного гарантийного талона.
3. При отсутствии гарантийного талона срок начала гарантии отсчитывается с даты изготовления товара.
4. Электроинструмент предоставляется для ремонта в АСЦ в чистом виде и в полной комплектации.
5. Настоящая гарантия не распространяется в случае:
  - Естественного износа упорных, трущихся, вращающихся деталей и материалов, естественного уменьшения емкости аккумуляторных батарей;
  - Возникновения неисправностей, возникших вследствие естественного износа упорных, трущихся, вращающихся деталей и материалов;
  - Выхода из строя быстроизнашивающихся деталей и комплектующих (приводных ремней, колес, резиновых амортизаторов и уплотнителей, сальников, смазки, ведущей звездочки, направляющих роликов, защитных кожухов, предохранителей и т. п.), а также неисправностей электроинструмента, вызванных этими видами износа.
6. Право на гарантийное обслуживание утрачивается в случае:
  - Невыполнения или нарушения пользователем предписаний руководства пользователя, при ненадлежащем хранении и обслуживании, при использовании электроинструмента не по назначению
  - Использования электроинструмента с явными признаками неисправности (повышенный шум, вибрация, сильный нагрев, неравномерное вращение, потеря мощности, снижение числа оборотов, запах гари) приводящими к более серьезной поломке и выходу из строя дополнительных узлов и деталей;
  - Обнаружения механических повреждений в виде трещин, сколов, вмятин, деформаций;
  - Возникновения неисправностей электроинструмента, возникших вследствие использования принадлежностей, сопутствующих и запасных частей, которые не являются рекомендуемыми к использованию;
  - Обнаружения в конструкции электроинструмента изменений и дополнений, не предусмотренных изготовителем;
  - Возникновения неисправностей, возникших после самостоятельного ремонта, смазки или разборки вне гарантийной мастерской;
  - Эксплуатации инструмента с недостаточным количеством масла/смазочного материала;
  - Обнаружения повреждений, вызванных воздействием агрессивных сред, высоких температур или иных внешних факторов, вызвавших коррозию металлических деталей или частей;
  - Наличия повреждений, вызванных сильным внутренним или внешним загрязнением, попаданием в электроинструмент инородных предметов и жидкостей, материалов и веществ, при засорении вентиляционных отверстий, воздушных фильтров, а также в случае наличия повреждений, являющихся следствием неправильного хранения или ненадлежащего ухода;
  - Наличия неисправностей, возникших вследствие перегрузки или неправильной эксплуатации инструмента. К безусловным признакам перегрузки инструмента относятся: появление цветов побежалости, одновременный выход из строя сопряженных или последовательных деталей (например, ротора и статора), деформация или оплавление деталей, узлов, проводки электроинструмента под действием высокой температуры;
  - Использования инструментов бытового назначения для неприемлемой деятельности или в профессиональных целях;
  - Обнаружения повреждений шлицов крепежных элементов, пломб, защитных стикеров и т. д.
  - Выявления повреждений или изменений серийного номера на инструменте и в гарантийном талоне, несоответствия данных на товаре и в гарантийном талоне.
7. Профилактическое и техническое обслуживание электроинструмента (смазка, промывка, чистка, регулировка и т. д.) в гарантийные обязательства не входит и выполняется в АСЦ на платной основе.
8. При заключении договора купли-продажи электроинструмента, указанного в данном гарантийном талоне, покупатель признал, что приобретенный им электроинструмент соответствует конкретным целям, для которых приобретается.
9. При заключении договора купли-продажи электроинструмента, указанного в настоящем гарантийном талоне, продавец передал, а покупатель получил руководство пользователя и гарантийный талон на русском языке.
10. Электроинструмент получен от продавца в исправном состоянии, в полной комплектации (указанной в руководстве по эксплуатации), проверен продавцом в присутствии покупателя и лично покупателем.

*Уважаемые покупатели! Перед обращением в АСЦ внимательно изучите раздел «Порядок действий в случае обнаружения неисправности» в руководстве пользователя.*

Отрывной талон 3	Отрывной талон 2	Отрывной талон 1
<i>Дата поступления</i>	<i>Дата поступления</i>	<i>Дата поступления</i>
<i>Дата выполнения</i>	<i>Дата выполнения</i>	<i>Дата выполнения</i>
<i>Характер ремонта</i>	<i>Характер ремонта</i>	<i>Характер ремонта</i>
Сервисный центр:	Сервисный центр:	Сервисный центр:
Прибор принят, претензий не имею	Прибор принят, претензий не имею	Прибор принят, претензий не имею
Подпись	Подпись	Подпись









**EAC**



**ИЗГОТОВИТЕЛЬ:**

**Nippon Klick Systems Limited**

Address: Quijano Chambers, P.O.Box 3159, Road Town, Tortola, British Virgin Islands

Made in China

**Ниппон Клик Системс Лимитед**

Адрес: Куиджано Чэмберс, а/я 3159, Роуд Таун, Тортولا, Британские Виргинские Острова

Сделано в Китае

Импортер и организация, уполномоченная на принятие претензий от потребителей: **ООО «Мерлион»**

Московская обл., г. Красногорск, б-р Строителей, д. 4

Для получения более подробной информации об устройстве посетите сайт: **[www.starwind.com.ru](http://www.starwind.com.ru)**

Изготовитель оставляет за собой право изменения комплектации, технических характеристик и внешнего вида товара.

Сведения о серийном номере представлены на наклейке на устройстве.

Срок службы устройства составляет **5 лет** при условии использования устройства в строгом соответствии с настоящей инструкцией по эксплуатации.

Дата производства указана на упаковке.

Гарантийный срок на электроинструмент составляет **2 года** с даты продажи через розничную торговую сеть.