

STARWIND

РУКОВОДСТВО ПОЛЬЗОВАТЕЛЯ



Робот-пылесос
SRV3700

Содержание

Общие меры безопасности	3
Специальные меры безопасности	4
Назначение	5
Схема устройства	5
Технические характеристики	7
Комплектация	7
Подготовка к работе	7
Работа	9
Очистка и уход	11
Порядок действий в случае обнаружения неисправности	13
Транспортировка	14
Утилизация	14

ОБЩИЕ МЕРЫ БЕЗОПАСНОСТИ

Перед использованием прибора внимательно ознакомьтесь с настоящим руководством пользователя. Сохраняйте настоящее руководство, гарантийный талон, чек, упаковочную коробку и, по возможности, другие элементы упаковки прибора. Производитель не несет ответственности за выход из строя устройства или за ущерб, возникший в результате неправильного или не предусмотренного настоящей инструкцией использования прибора.

- Осторожно достаньте изделие и его комплектующие из коробки. Удалите все упаковочные материалы. Производитель не несет ответственности за повреждения, вызванные несоблюдением техники безопасности и правил эксплуатации изделия.
- Обязательно сохраните стикер с серийным номером изделия на его корпусе. Отсутствие серийного номера на изделии автоматически лишает вас права на его гарантийное обслуживание.
- Перед использованием устройства внимательно прочитайте руководство пользователя и сохраняйте его в течение всего срока эксплуатации. Неправильное обращение с устройством может привести к его поломке, причинению вреда пользователю или его имуществу. Для снижения риска возникновения пожара, во избежание поражения электрическим током и получения травм необходимо соблюдать приведённые ниже рекомендации по мерам безопасности.
- Используйте данное устройство только в соответствии с руководством пользователя.
- Прежде чем подключить устройство к электросети, убедитесь в том, что напряжение, указанное на зарядном устройстве, соответствует напряжению электросети в вашем доме. Не используйте для зарядки устройства переходники.
- Не используйте, не заряжайте и не храните прибор на мокрых поверхностях, не беритесь за корпус или адаптер мокрыми руками.
- Не оставляйте включенный пылесос без присмотра.
- Используйте только рекомендованные производителем насадки. Всегда выключайте прибор перед подключением и отключением насадок.
- Используйте пылесос для домашней уборки, при температуре от 0 до 40 °С. Оптимальная температура для зарядки устройства — от 10 до 30 °С.
- Для зарядки устройства используйте только зарядное устройство, поставляемое в комплектации данного пылесоса. Запрещается использовать другие зарядные устройства для зарядки данной модели пылесоса. Запрещается использовать комплектное зарядное устройство для зарядки других приборов.
- Не заряжайте прибор на улице.
- Запрещается закрывать выходное отверстие устройства какими-либо предметами.
- Запрещается включать устройство, если какое-либо из воздушных отверстий заблокировано.
- Запрещается использовать пылесос для сбора легковоспламеняющихся

жидкостей, таких как бензин, растворители. Запрещается использование пылесоса в местах хранения таких жидкостей.

- Запрещается с помощью пылесоса собирать горящие или дымящиеся сигареты, спички, тлеющий пепел, а также тонкодисперсную пыль — например, от штукатурки, бетона, муки или золы.
- Не обращайтесь небрежно со шнуром зарядного устройства, не оборачивайте шнур вокруг острых кромок и не закрывайте дверь при лежащем на полу шнуре. Запрещается переносить зарядное устройство за шнур или отсоединять прибор от розетки, натягивая шнур. Вместо этого возьмитесь за вилку и потяните ее, чтобы отсоединить прибор от розетки. Держите шнур зарядного устройства вдали от горячих поверхностей.
- Запрещается использовать пылесос, если:
 - не установлен или неправильно собран контейнер-пылесборник;
 - не установлены фильтры.
- Не используйте прибор для каких-либо других целей, кроме указанных в настоящем руководстве пользователя. Следуйте всем инструкциям на этикетке и маркировке пылесоса.
- Данный пылесос предназначен исключительно для бытового применения.
- Во избежание повреждений перевозите устройство только в заводской упаковке.

ВНИМАНИЕ!

Не разрешайте детям играть с полиэтиленовыми пакетами или упаковочной плёнкой. Опасность удушья!

СПЕЦИАЛЬНЫЕ МЕРЫ БЕЗОПАСНОСТИ

- Перед началом уборки предупредите всех людей в помещении, чтобы они не споткнулись о работающий робот-пылесос.
- Следите за тем, чтобы волосы, а также свободно висящие элементы одежды, пальцы или другие части тела не находились рядом с воздухозаборным отверстием пылесоса.
- Не используйте пылесос для поглощения твердых или острых предметов, таких как стекло, гвозди, шурупы, монеты и т. д., чтобы не повредить пылесос и фильтр.
- Не засасывайте горячую золу.
- Не используйте пылесос для поглощения горючих и легковоспламеняющихся жидкостей (чистящих средств, бензина, духов и т. п.), также токсичных веществ (хлорной извести, аммиака и других).
- Не проливайте воду или другие жидкости на пылесос и не допускайте засасывания пылесосом жидкостей.
- Следите, чтобы пылесос не подвергался падениям или ударам.
- Не ставьте на пылесос другие предметы.

НАЗНАЧЕНИЕ

Робот-пылесос предназначен для автоматической уборки твердых напольных покрытий. Данный прибор предназначен только для домашнего использования и не предназначен для коммерческого и промышленного использования.

СХЕМА УСТРОЙСТВА

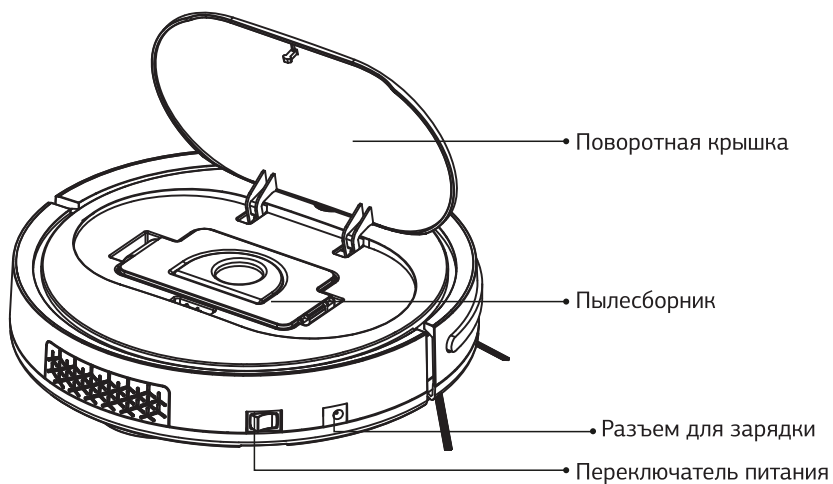
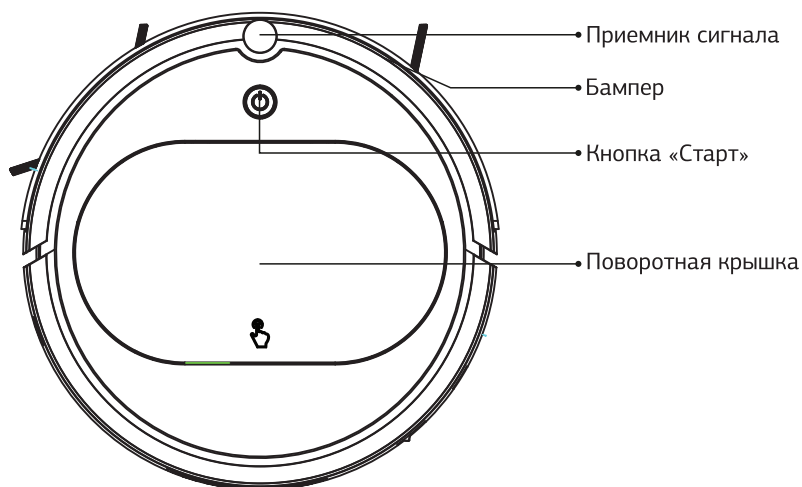

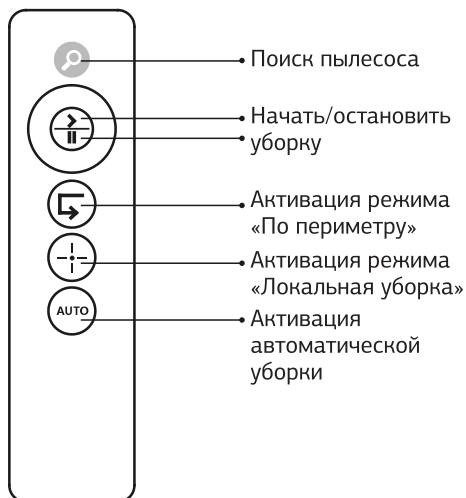
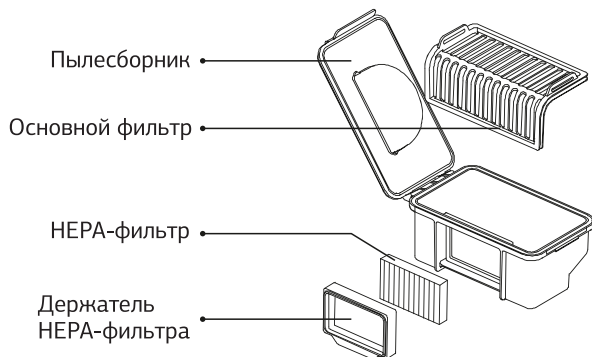
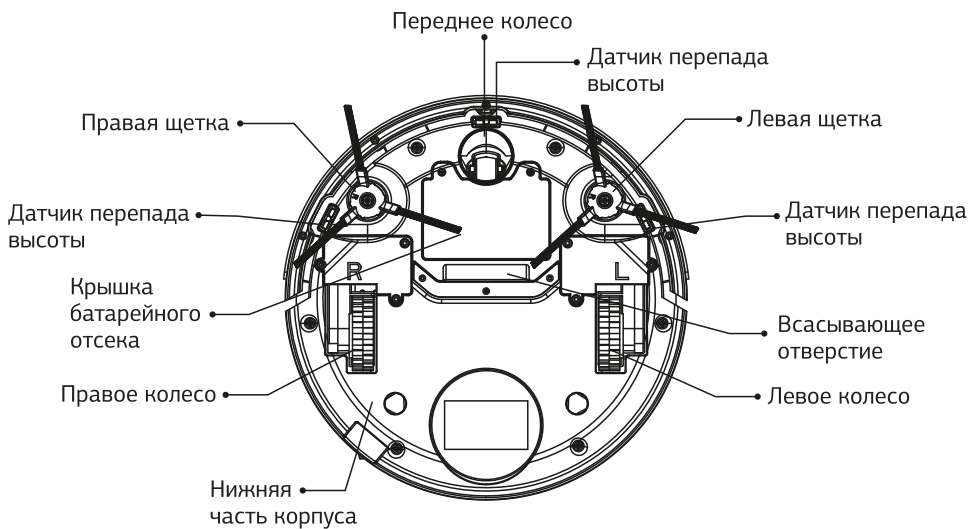

ТЕХНИЧЕСКИЕ ХАРАКТЕРИСТИКИ

Робот-пылесос

- Мощность: 18 Вт
- Объем пылесборника: 200 мл
- Время непрерывной работы: до 60 мин
- Время зарядки: до 5 часов
- Аккумулятор Li-ion 800 мА·ч, 14,8 В
- 3 режима уборки: автоматический, локальный, вдоль стен/по периметру
- Сухая и влажная уборка
- Инфракрасные датчики перепада высоты
- Три ступени фильтрации
- Уровень шума: ≤65 дБ
- Размер: 290 x 290 x 70 мм
- Вес: 1,8 кг

Сетевой адаптер

- Входное напряжение: 100-240 В, ~50/60 Гц, 0,4 А
- Выходное напряжение: 24 В = 0,6 А

ВНИМАНИЕ!

После транспортировки или хранения устройства при пониженной температуре необходимо выдержать его при комнатной температуре не менее двух часов.

ПОДГОТОВКА К РАБОТЕ

- Распакуйте устройство, удалите любые наклейки, мешающие работе устройства.
- Протрите корпус устройства влажной тканью, после чего вытрите насухо.
- Убедитесь, что рабочее напряжение устройства соответствует напряжению электрической сети.
- Проследите, чтобы на полу не было лишних предметов (одежды, бумаг, шнуров питания и т. д.).
- В случае, если напольная поверхность слишком загрязненная или темная, рекомендуется установить преграды для пылесоса на лестнице или в местах резких перепадов высоты.

КОМПЛЕКТАЦИЯ

- Робот-пылесос SRV3700
- Пульт дистанционного управления
- Сетевой адаптер
- Боковые щетки: 4 шт.
- Сменный фильтр HEPA
- Насадка для влажной уборки: 2 шт.
- Щеточка для очистки пылесборника
- Руководство пользователя
- Гарантийный талон

- Перед использованием установите боковые щетки, обращая внимания на обозначения R (правая) и L (левая) на щетках и нижней части корпуса пылесоса.

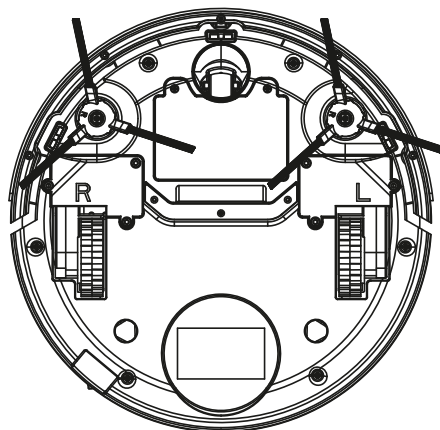

- Зарядите устройство. Для этого подключите пылесос с помощью сетевого адаптера к сети. На полную зарядку батареи устройства потребуется до 5 часов.

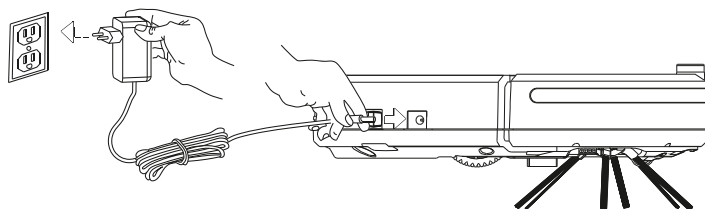

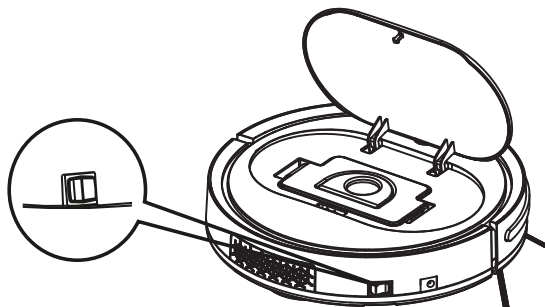

- Включите переключатель питания на боку корпуса.





- При необходимости используйте насадку для влажной уборки. Для этого смочите насадку водой и тщательно отожмите, затем закрепите ее на основании. Чтобы закрепить насадку, установите штыри в ее основании в днище пылесоса и аккуратно надавите до щелчка. Чтобы снять насадку, обеими руками потяните основание насадки на себя, слегка надавливая на середину

РАБОТА

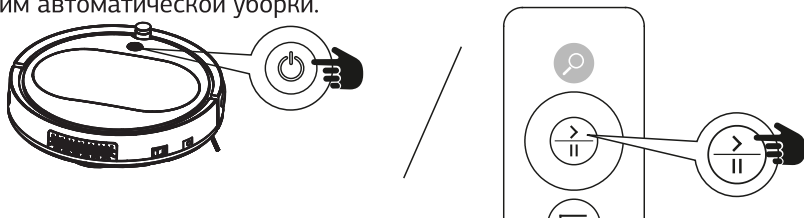
- Нажмите кнопку  на корпусе пылесоса или  на пульте управления. Индикатор на корпусе устройства загорится голубым цветом. Устройство войдет в режим автоматической уборки.



- Чтобы остановить уборку, нажмите кнопку  на корпусе пылесоса или  на пульте управления.

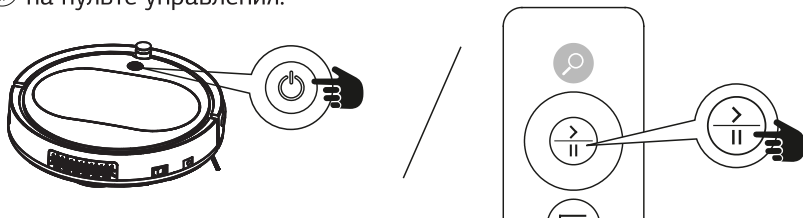

- При низком уровне заряда кнопка  на корпусе пылесоса начнет мигать.

ПРИМЕЧАНИЕ: рекомендуется полностью заряжать устройство после каждого использования. Если пылесос не используется в течение длительного периода, заряжайте его раз в три месяца для профилактики неисправностей аккумулятора.

Выбор режима уборки

1. Автоматическая уборка

Режим позволяет последовательно очистить всю площадь. Устройство выстраивает маршрут в соответствии с особенностями помещения. Чтобы активировать режим, нажмите кнопку  на пульте управления.

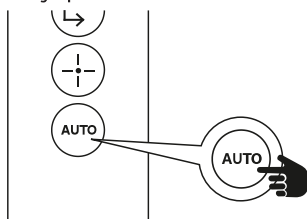

2. Режим «Вдоль стен/по периметру»

Данный режим позволяет тщательно очистить пространство вдоль стен и препятствий. Определив датчиками стену, пылесос начинает двигаться по ее краю. После пылесос перейдет в режим автоматической уборки. Чтобы активировать режим, нажмите кнопку  на пульте дистанционного управления.

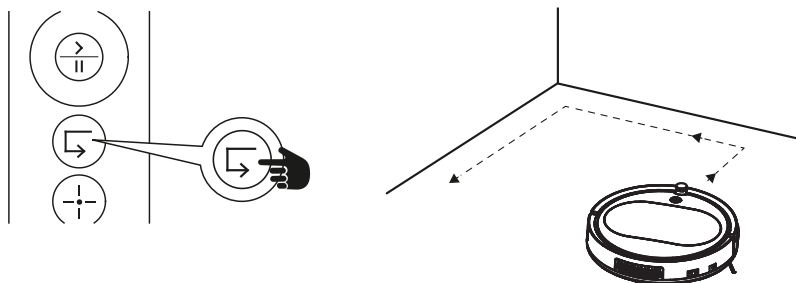

3. Локальная уборка

Режим позволяет тщательно очистить сильно загрязненную поверхность. Прибор будет двигаться по прямоугольной спирали, постепенно расширяя траекторию. После столкновения с препятствием прибор перейдет в автоматический режим. Чтобы активировать режим, нажмите  на пульте управления.

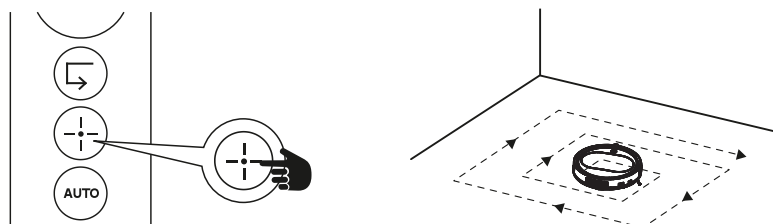

ПРИМЕЧАНИЕ: устройство автоматически выбирает наиболее подходящий режим в зависимости от особенностей помещения.

ОЧИСТКА И УХОД

ПРИМЕЧАНИЕ:

- Перед очисткой устройства убедитесь, что он выключен и отключен от сети. Протирайте корпус влажной тряпкой. Не погружайте прибор в воду!
- Не используйте для чистки устройства растворители или абразивные чистящие средства.
- Храните устройство в сухом прохладном месте, недоступном для детей.

1. Боковые щетки

Если боковые щетки загрязнены, открепите их от устройства и промойте в чистой воде. Тщательно высушите перед повторным использованием.

2. Пылесборник и фильтры

Поднимите крышку (A), вытащите пылесборник и проверьте всасывающий канал на наличие мелких инородных предметов (B). Выньте основной фильтр (C) и НЕРА-фильтр (D). Переверните контейнер и вытряхните грязь в мусорное ведро (E). Очистите пылесборник и фильтры (F) с помощью специальной щеточки, затем аккуратно вставьте обратно в устройство (G). Снимите насадку для влажной уборки (J).

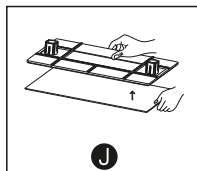
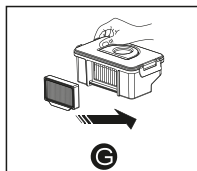
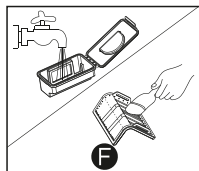
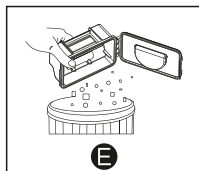
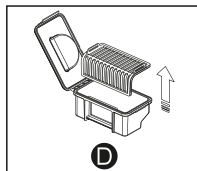
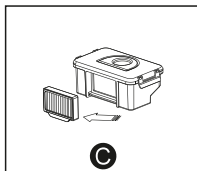
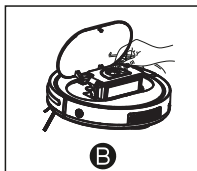
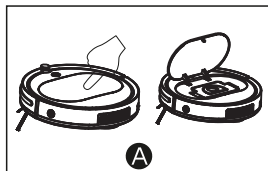

ПРИМЕЧАНИЕ: рекомендуется очищать пылесборник и всасывающий канал после каждого использования и очищать фильтры 1-2 раза в месяц.

3. Датчики перепада высоты

Чтобы датчики работали максимально эффективно, осторожно протирайте их мягкой сухой тканью.

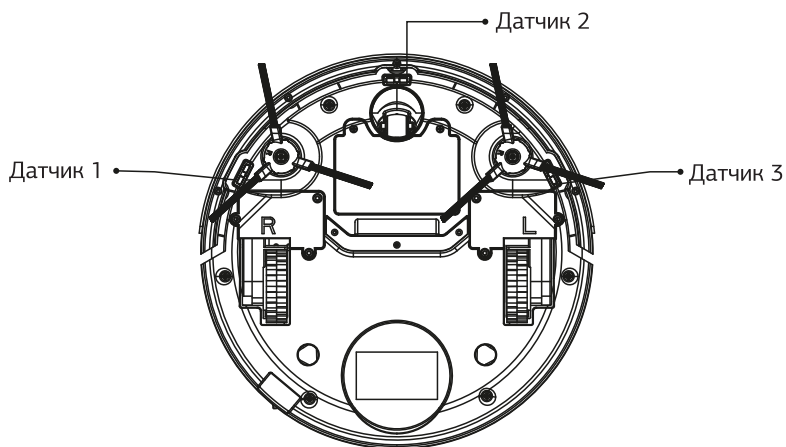

4. Насадка для влажной уборки

Регулярно очищайте насадку для влажной уборки. Для этого открепите ее от пылесоса, прополощите в чистой воде и осторожно установите ее на место. Также по необходимости чистите держатель насадки — для этого с усилием отсоедините его от корпуса и промойте чистой водой. Установите на место, предварительно тщательно высушив.

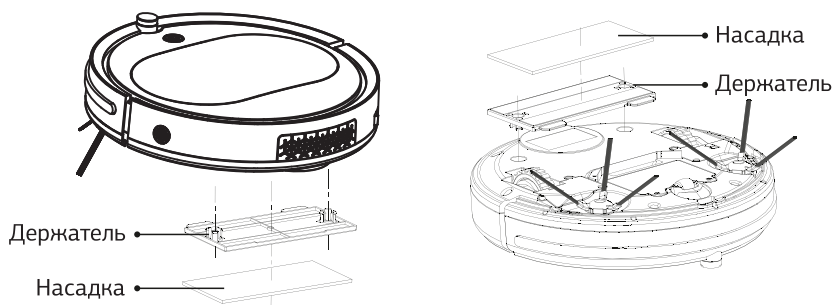

ПОРЯДОК ДЕЙСТВИЙ В СЛУЧАЕ ОБНАРУЖЕНИЯ НЕИСПРАВНОСТИ

НЕИСПРАВНОСТЬ	ВОЗМОЖНЫЕ ПРИЧИНЫ	РЕШЕНИЕ
Устройство не включается	Аккумулятор разряжен	Зарядите аккумулятор
Устройство преждевременно отключается, индикатор кнопки ☺ на корпусе горит оранжевым цветом		
Индикатор горит красным цветом	Ошибка	Выключите и включите пылесос либо обратитесь в авторизованный сервисный центр
Индикатор мигает красным, пылесос издает три звуковых сигнала	Пылесос находится на слишком темном напольном покрытии, либо датчики перепада высоты загрязнены	Переместите пылесос на более светлый участок пола, протрите датчики сухой мягкой тканью
Индикатор мигает красным и оранжевым, устройство издает три звуковых сигнала	Ошибка бампера	Проверьте, не застряло ли устройство и не повредился ли бампер
	Устройство застряло	Высвободите колеса
Индикатор мигает зеленым и оранжевым, устройство издает три звуковых сигнала	Боковые щетки застряли или сильно загрязнены	Высвободите и очистите щетки
Индикатор мигает оранжевым цветом, устройство издает три звуковых сигнала	Перегрузка вентилятора	Обратитесь в авторизованный сервисный центр
Устройство издает сильный шум	Пылесборник переполнен	Проведите очистку пылесборника
Устройство не начинает уборку или движется некорректно	Пылесос находится на слишком темном покрытии	Переместите пылесос на более светлый участок пола
	Пылесос находится на покрытии, которое сильно отражает свет	Проводите уборку при менее ярком освещении

ТРАНСПОРТИРОВКА И ХРАНЕНИЕ

- Транспортировка устройства проводится всеми видами транспорта в соответствии с правилами перевозки грузов.
- При транспортировке в заводской упаковке необходимо обеспечить защиту от повреждений, исключив возможность воздействия атмосферных осадков и агрессивной среды.
- При транспортировке без заводской упаковки рекомендуется использовать воздушно-пузырьковую пленку и тару из гофрированного картона.
- Рекомендуется качественно обернуть каждый элемент устройства в пленку и расположить в таре вертикально.
- Свободное расстояние между элементами изделия необходимо проложить воздушно-пузырьковой пленкой или сложенным картоном с целью исключения их свободного перемещения по таре в процессе транспортировки.
- Хранение изделий осуществляется в чистом закрытом сухом помещении при температуре окружающей среды в диапазоне от 5 до 40 °С и относительной влажности не выше 70%.

УТИЛИЗАЦИЯ

- В целях защиты окружающей среды после окончания срока службы прибора и элементов питания не выбрасывайте их вместе с обычными бытовыми отходами. Передайте прибор и элементы питания в специализированные пункты для дальнейшей утилизации.
- Отходы, образующиеся при утилизации изделий, подлежат обязательному сбору с последующей утилизацией в установленном порядке.
- Для получения дополнительной информации об утилизации данного продукта обратитесь в местный муниципалитет, службу утилизации бытовых отходов или в магазин, где Вы приобрели данный продукт.
- Данное изделие соответствует всем требуемым европейским и российским стандартам безопасности и гигиены.

Сведения об ограничениях в использовании устройства с учетом его предназначения для работы в жилых, коммерческих и производственных зонах

Данное устройство предназначено для работы в коммерческих или домашних зонах в соответствии с мерами безопасности и назначения, описанных в данном руководстве пользователя.

Для заметок

Для заметок

Наименование устройства

Модель

Серийный номер

Дата продажи

Фирма-продавец

Адрес фирмы-продавца

Телефон фирмы-продавца

С условиями гарантийного обслуживания ознакомлен и согласен.
Подтверждаю получение исправного изделия. Претензий к
внешнему виду не имею.

Печать

Подпись покупателя

Отрывной талон 1

Модель

Серийный номер

Дата продажи

Продавец:

Информация о покупателе:

Отрывной талон 2

Модель

Серийный номер

Дата продажи

Продавец:

Информация о покупателе:

Отрывной талон 3

Модель

Серийный номер

Дата продажи

Продавец:

Информация о покупателе:

ГАРАНТИЙНЫЕ ОБЯЗАТЕЛЬСТВА

Уважаемый покупатель!

При оформлении покупки требуется проверки комплектности, внешнего вида и основных режимов работы изделия, правильность и полноту заполнения настоящего гарантийного талона. Компания STARWIND выражает Вам признательность за Ваш выбор. При возникновении каких-либо проблем при эксплуатации изделия обращайтесь в ближайшие авторизованные сервисные центры (АСЦ). Адреса и телефоны АСЦ Вы можете узнать в магазине; у наших дилеров; на сайте компании: <http://starwind.com.ru/service/> по телефону: 8 800 302 03 94. Только эти сервисные центры имеют право и соответствующую квалификацию обслуживать технику STARWIND. Убедительно просим Вас во избежание недоразумений внимательно изучить Инструкцию по эксплуатации и проверить правильность заполнения гарантийного талона. Гарантийные обязательства обретают силу при возможности однозначного определения гарантии изделия, для чего необходимо: наличие правильно и четко указанных в гарантийном талоне модели, серийного номера, даты выпуска, гарантийного срока; а также совпадение серийного номера и модели на изделии с указанными в гарантийном талоне. Запрещается вносить какие-либо изменения в идентификационные данные в гарантийном талоне и на изделии, а также стирать их или переписывать. Нарушение этих условий может привести к необходимости проведения экспертизы для установления гарантии изделия. Данным гарантийным талоном компания STARWIND подтверждает принятие на себя обязательства по удовлетворению требований потребителей, установленных действующим законодательством о защите прав потребителей, в случае обнаружения недостатков изделия. Однако, компания STARWIND оставляет за собой право отказать в гарантийном сервисном обслуживании изделия в случае несоблюдения изложенных ниже условий. Все условия гарантийных обязательств действуют в рамках законодательства о защите прав потребителей и регулируются законодательством страны, на территории которой они предоставлены.

Гарантийный срок

Гарантийные обязательства действуют в течение 12 (двенадцати) месяцев с даты продажи изделия, при соблюдении настоящих Условий. При отсутствии чека, подтверждающего дату продажи, и отсутствия печати продавца в гарантийном талоне, гарантийный срок исчисляется от даты выпуска и равен 12 (двенадцати) месяцам.

Условия гарантии

- Гарантия предоставляется только на модели, официально поставляемые компанией STARWIND и прошедшие сертификацию.
- Гарантия предоставляется покупателям, приобретающим и использующим свой товар для личных или бытовых нужд. 3. Покупатель обязуется при возникновении неисправности в изделии обратиться в АСЦ для проведения гарантийного ремонта.
- Гарантийные обязательства не распространяются на расходные материалы, а также на перечисленные ниже принадлежности изделия, если их замена предусмотрена конструкцией и не связана с разборкой изделия.

Для всех видов изделий:

- на аккумуляторные батареи, элементы питания (батарейки), зарядные устройства, лампы;
 - на соединительные кабели, антенны и переходники для них, наушники, микрофоны, носители информации различных типов (аудио- и видеокассеты, диски с программным обеспечением и драйверами, карты памяти);
 - на чехлы, ремни, шнуры для переноски, монтажные приспособления, инструмент, документацию, прилагаемую к изделию. Дополнительно:
 - для холодильников - на поглотители запахов, очистители воздуха (биодезодораторы), фильтры, полик;
 - для микроволновых печей - на тарелки, вентель, решетки;
 - для пылесосов - на шланги, трубки, щетки, насадки, пылесборники, фильтры;
 - для стиральных машин - на фильтры, шланги для подвода/слива воды.
5. На пульте дистанционного управления, как комплектующие к основному изделию, действует ограниченная гарантия 3 (три) месяца с даты продажи основного изделия. Замена или ремонт по истечении указанного срока производится на платной основе.
6. Изделие снимается с гарантийного обслуживания, если недостатки вызваны:
- механическим повреждением, возникшим после передачи товара потребителю;
 - несоблюдением условий эксплуатации, случайными повреждениями или ошибочными действиями пользователей; - преднамеренным или случайным использованием режимов, не описанных в инструкции;
 - неправильным использованием описанных в инструкции режимов настройки;
 - нарушением правил хранения и (или) транспортировки;
 - попаданием внутрь изделия посторонних предметов, веществ, жидкостей, насекомых, животных и продуктов их жизнедеятельности и т.п.; - ремонтом изделия не уполномоченными на это лицами;
 - повреждениями, вызванными бытовыми грызунами;
 - использованием изделий в целях, для которых оно не предназначено;
 - действиями непреодолимой силы (стихий, пожаром, аварий, природной катастрофы, бытовыми факторами, случайными внешними факторами - гроза, бросок напряжения и т.д.), а также внезапными несчастными случаями;
 - неправильным подключением, несоответствием Государственным стандартам параметров питающих, телекоммуникационных, кабельных сетей и других подобных внешних факторов и (или) плохим уходом за изделием;
 - использованием изделия в производственных, коммерческих, а также в иных других целях, не соответствующих его прямому назначению; - использованием нестандартных и (или) некачественных расходных материалов, принадлежностей, запасных частей, элементов питания, носителей информации различных типов (включая, но не ограничивая аудио- и видеокассетами, дисками с программным обеспечением и драйверами, картами памяти);
 - иными случаями, предусмотренными действующим законодательством.
7. Изделие может быть снято с гарантийного обслуживания, если будет установлено, что нарушены гарантийные пломбы, имеются следы разборки и других, не предусмотренных инструкцией по эксплуатации вмешательства.
8. Не подлежат гарантийному ремонту изделия с дефектами, возникшими вследствие выхода из строя деталей, обладающих ограниченным сроком службы или ограниченным гарантийным сроком.
9. Установка техники, при необходимости, может быть осуществлена специалистами большинства авторизованных сервисных центров и магазинов-продавцов как дополнительная платная услуга. При этом лицо, установившее технику, несет ответственность за правильность установки. Просим Вас обратить внимание на значимость правильной установки техники как для надежной работы изделия, так и для дальнейшего полного гарантийного обслуживания. Требуется от установившего Вашу технику специалиста квитанцию со всеми необходимыми сведениями об установке Вашего изделия.
10. Компания STARWIND снимает с себя ответственность за возможный вред, прямо или косвенно нанесенный изделиями STARWIND людям, домашним животным, имуществу в случае, если это произошло в результате несоблюдения правил эксплуатации и установки изделия.

Уважаемые покупатели! Перед обращением в сервисный центр внимательно изучите раздел «Возможные неисправности» в Руководстве по эксплуатации.

Отрывной талон 3	Отрывной талон 2	Отрывной талон 1
Дата поступления	Дата поступления	Дата поступления
Дата выполнения	Дата выполнения	Дата выполнения
Характер ремонта	Характер ремонта	Характер ремонта
Сервисный центр:	Сервисный центр:	Сервисный центр:
Прибор принят, претензий не имею	Прибор принят, претензий не имею	Прибор принят, претензий не имею
Подпись	Подпись	Подпись

ИЗГОТОВИТЕЛЬ:

Nippon Klick Systems LLP

Address: 32 Willoughby Road,
London N8 0JG,
The United Kingdom of Great Britain
and Northern Ireland
Made in China

Ниппон Клик Системс ЛЛП

Адрес: 32 Виллоугхби Роад,
Лондон N8 ОЖГ,
Соединенное Королевство Великобритании
и Северной Ирландии
Сделано в Китае

Уполномоченное изготовителем для осуществления действий при подтверждении соответствия и для возложения ответственности за несоответствие продукции требованиям технического регламента Таможенного союза лицо: **ООО «Сеть компьютерных клиник»**
Адрес: 127521, г. Москва, ул. Шереметьевская, д. 47, этаж 3, комн. 26

ИМПОРТЕР:

ООО «Мерлион»

Московская обл., г. Красногорск, б-р Строителей, д. 4

Для получения более подробной информации об устройстве посетите сайт: www.starwind.com.ru

Изготовитель оставляет за собой право изменения комплектации, технических характеристик и внешнего вида товара.

Сведения о серийном номере и технические характеристики представлены на наклейке дне устройства.

Срок службы устройства составляет 3 года при условии использования устройства в строгом соответствии с настоящей инструкцией по эксплуатации

Дата производства указана на упаковке

Срок гарантии: 1 год

