

STARWIND

РУКОВОДСТВО ПОЛЬЗОВАТЕЛЯ



Робот-пылесос

SRV3730

СОДЕРЖАНИЕ

Меры безопасности.....	3
Назначение	4
Технические характеристики.....	5
Комплектация	5
Схема устройства.....	6
Подготовка к работе	7
Выбор режима уборки	8
Влажная уборка.....	9
Очистка и уход.....	10
Порядок действий в случае обнаружения неисправности.....	11
Транспортировка и хранение	11
Утилизация	12

МЕРЫ БЕЗОПАСНОСТИ

Перед использованием устройства внимательно ознакомьтесь с настоящим руководством пользователя. Сохраняйте настоящее руководство, гарантийный талон, чек, упаковочную коробку и, по возможности, другие элементы упаковки устройства. Производитель не несет ответственности за выход из строя устройства или за ущерб, возникший в результате неправильного или не предусмотренного настоящей инструкцией использования устройства.

- Производитель не несет ответственности за повреждения, вызванные несоблюдением техники безопасности и правил эксплуатации изделия.
- Обязательно сохраните стикер с серийным номером изделия на его корпусе. Отсутствие серийного номера на изделии автоматически лишает вас права на его гарантийное обслуживание.
- Перед использованием устройства внимательно прочитайте руководство пользователя и сохраняйте его в течение всего срока эксплуатации. Неправильное обращение с устройством может привести к его поломке, причинению вреда пользователю или его имуществу. Для снижения риска возникновения пожара, во избежание поражения электрическим током и получения травм необходимо соблюдать приведенные ниже рекомендации по мерам безопасности.
- Используйте данное устройство только в соответствии с руководством пользователя.
- Прежде чем подключить адаптер питания к электросети, убедитесь в том, что указанное на адаптере напряжение соответствует напряжению электросети в вашем доме. Не используйте для зарядки устройства переходники.
- Не используйте, не заряжайте и не храните устройство на мокрых поверхностях, не касайтесь корпуса устройства или адаптера питания мокрыми руками.
- Не оставляйте пылесос включенным без присмотра.
- Используйте пылесос для домашней уборки, при температуре от 0 до 40 °С. Оптимальная температура для подзарядки батареи устройства от 10 до 30 °С.
- Для зарядки устройства используйте только адаптер питания, поставляемый в комплектации данного пылесоса. Запрещается использовать другие зарядные устройства для зарядки данной модели пылесоса. Запрещается использовать комплектное зарядное устройство для зарядки других устройств.
- Не заряжайте устройство на улице.
- Запрещается закрывать выходное отверстие устройства какими-либо предметами.
- Запрещается включать устройство, если какое-либо из воздушных отверстий заблокировано.
- Запрещается использовать пылесос для сбора легковоспламеняющихся жидкостей, таких как бензин, растворители. Запрещается использование пылесоса в местах хранения таких жидкостей.
- Запрещается с помощью пылесоса собирать горячие или дымящиеся сигареты, спички, тлеющий пепел, а также тонкодисперсную пыль — например, от штукатурки, бетона, муки или золы.
- Не допускайте небрежного обращения со шнуром адаптера питания, не оборачивайте

шнур вокруг острых кромок и не закрывайте дверь при лежащем на полу шнуре. Запрещается переносить адаптер питания за шнур или отсоединять адаптер от розетки, натягивая шнур. Вместо этого возьмитесь за вилку и потяните ее, чтобы отсоединить адаптер от розетки. Держите шнур зарядного устройства вдали от горячих поверхностей

- Запрещается использовать пылесос, если:
 - не установлен или неправильно собран контейнер-пылесборник;
 - не установлены фильтры.
- Не используйте устройство для каких-либо других целей, кроме указанных в настоящем руководстве пользователя. Следуйте всем инструкциям на этикетке и маркировке пылесоса.
- Данный пылесос предназначен исключительно для бытового применения.
- Во избежание повреждений перевозите устройство в заводской упаковке.

ВНИМАНИЕ!

Не разрешайте детям играть с полиэтиленовыми пакетами или упаковочной плёнкой. Опасность удушья!

СПЕЦИАЛЬНЫЕ МЕРЫ БЕЗОПАСНОСТИ

- Перед началом уборки предупредите всех людей в помещении, чтобы они не споткнулись о работающий робот-пылесос.
- Следите за тем, чтобы волосы, а также свободно висящие элементы одежды, пальцы или другие части тела не находились рядом с воздухозаборным отверстием пылесоса.
- Не используйте пылесос для поглощения твердых или острых предметов, таких как стекло, гвозди, шурупы, монеты и т. д., чтобы не повредить пылесос и фильтр.
- Не засасывайте горячую золу.
- Не используйте пылесос для поглощения горючих и легковоспламеняющихся жидкостей (чистящих средств, бензина, духов и т. п.), также токсичных веществ (хлорной извести, аммиака и других).
- Не проливайте воду или другие жидкости на пылесос и не допускайте засасывания пылесосом жидкостей.
- Следите, чтобы пылесос не подвергался падениям или ударам.
- Не ставьте на пылесос другие предметы.

НАЗНАЧЕНИЕ

Робот-пылесос предназначен для автоматической уборки твердых напольных покрытий. Данное устройство предназначено только для домашнего использования и не предназначено для коммерческого и промышленного использования.

ТЕХНИЧЕСКИЕ ХАРАКТЕРИСТИКИ

- Сухая и влажная уборка
- 4 режима уборки: автоматический (Зигзаг), локальный, хаотичный, ручная навигация
- Система двойной фильтрации
- Боковые щеточки для эффективной очистки ковров и твердых поверхностей
- Мощность 18 Вт
- Инфракрасные датчики перепада высоты
- Объем пылесборника 200 мл
- Время непрерывной работы до 80 мин
- Время зарядки 4-5 часов
- Уровень шума до 65 дБ
- Тип аккумулятора: Li-ion 1500 мА*ч
- Размер устройства 290 x 290 x 76 мм

Сетевой адаптер питания:

- ВХОД: 100-240В, ~50/60Гц, 0,3 А
- ВЫХОД: 19 В === 0,6 А 11,4 Вт

КОМПЛЕКТАЦИЯ

Робот-пылесос SRV3730
Пульт ДУ
Сетевой адаптер
Боковые щеточки - 4 шт.
Сменный фильтр HEPA
Насадка для влажной уборки
Щеточка для очистки пылесборника
Гарантийный талон
Руководство пользователя

СХЕМА УСТРОЙСТВА

Робот-пылесос

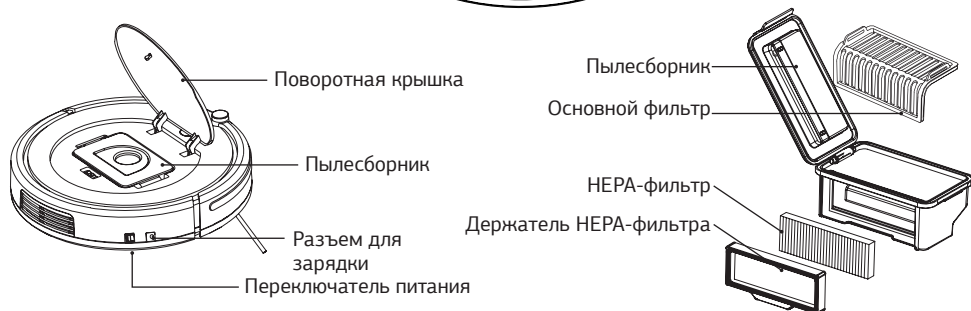
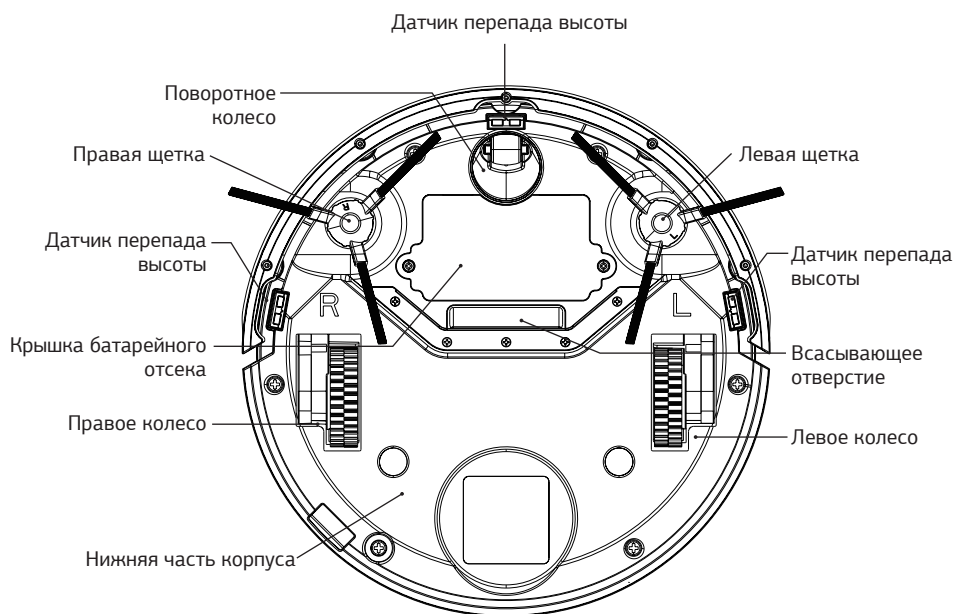
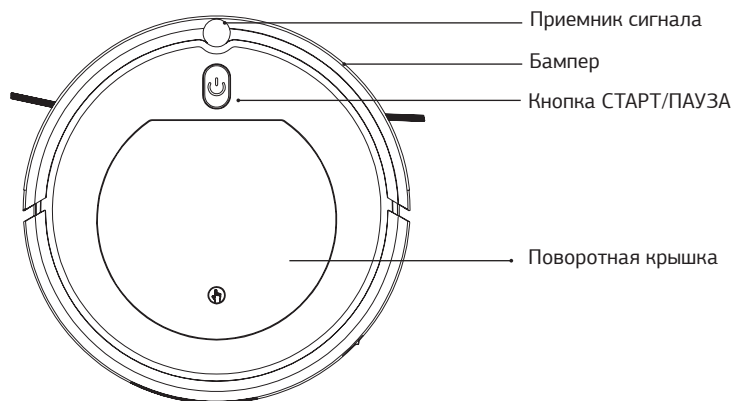

Пульт дистанционного управления

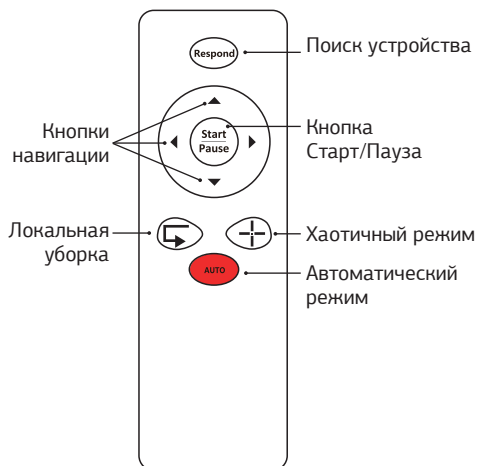

ПОДГОТОВКА К РАБОТЕ

ВНИМАНИЕ!

После транспортировки или хранения устройства при низкой температуре необходимо выдержать его при комнатной температуре не менее двух часов.

- Извлеките пылесос и его комплектующие из коробки. Удалите упаковочные материалы и наклейки, препятствующие работе устройства.
- Уберите с пола помещения предметы, препятствующие работе пылесоса (одежда, бумага, шнуры питания, обувь с шнурками и т. д.).
- Убедитесь, что входное напряжение адаптера питания соответствует напряжению электрической сети.
- В случае, если напольная поверхность слишком загрязненная или темная, рекомендуется установить преграды для пылесоса на лестнице или в местах резких перепадов высоты.
- Перед использованием установите боковые щетки, обращая внимания на обозначения R (правая) и L (левая) на щетках и нижней части корпуса пылесоса.
- Зарядите устройство. Для этого подключите пылесос с помощью сетевого адаптера к сети. На полную зарядку батареи устройства потребуется до 6 часов.

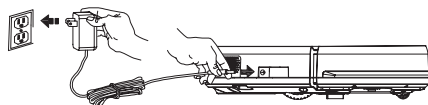
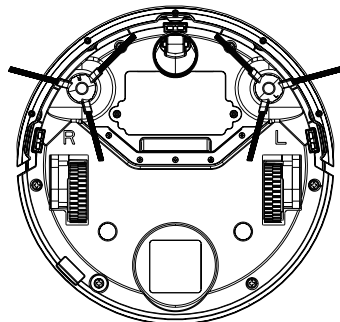

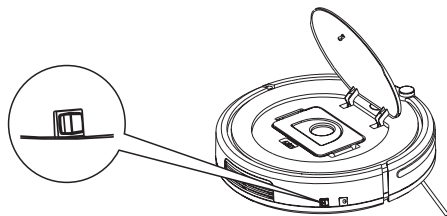

Цвет индикатора	Описание
Мигает красным	Низкий заряд батарей. Необходимо зарядить устройство
Мигает зеленым	Идет процесс зарядки устройства
Нет индикации	Пылесос полностью зарядился
Красный и зеленый поочередно	Пылесос зарядился. Необходимо вынуть адаптер питания.
Зеленый	Пылесос находится в режиме ожидания
Оранжевый	Пылесос находится в режиме работы

- Включите переключатель питания на боку корпуса.



РАБОТА

Для начала работы или остановки уборки, нажмите кнопку  на корпусе пылесоса или  на пульте управления. В режиме уборки индикатор на корпусе устройства загорится оранжевым цветом.

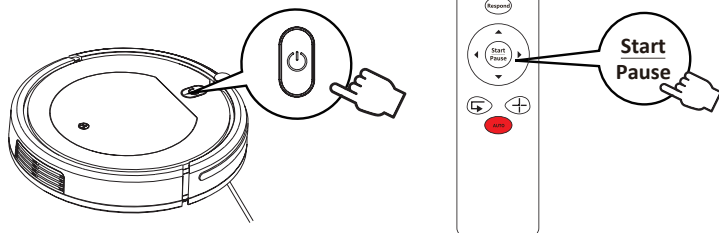

Выбор режима уборки

Данное устройство поддерживает несколько режимов уборки, которые вы можете выбрать с помощью пульта дистанционного управления.

Если вы потеряли робот и не слышите, как устройство работает, нажмите на пульте управления . Пылесос начнет издавать звуковой сигнал, что бы Вы могли его найти по звуку.

1. Автоматический (зигзаг) режим

Режим позволяет последовательно очистить всю площадь. В этом режиме пылесос движется по произвольной траектории. Активировать режим можно с помощью пульта управления нажатием кнопки 

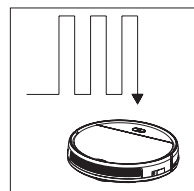

2. Локальная уборка

Режим позволяет тщательно очистить сильно загрязнённую поверхность. Устройство будет двигаться по прямоугольной спирали, постепенно расширяя траекторию. Активировать режим можно с помощью пульта управления нажатием кнопки 

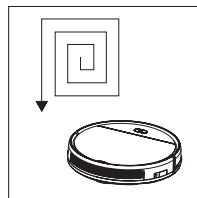

3. Хаотичный режим

Режим позволяет очистить всю площадь. В этом режиме пылесос движется хаотично, после того, как устройство упирается в стену или препятствие, оно автоматически меняет направление. Активировать режим можно с помощью пульта управления нажатием кнопки 

4. Ручная навигация

При необходимости, контролировать движение устройства можете Вы, нажимая на кнопки навигации на пульте управления. Направляйте робот в то место, где необходимо продолжить уборку.

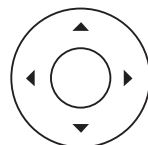

Примечание: после установленного режима, устройство может выбрать наиболее подходящий режим в зависимости от особенностей помещения, для достижения наилучшего эффекта уборки.

ВЛАЖНАЯ УБОРКА

При необходимости используйте насадку для влажной уборки. Для этого смочите насадку водой и тщательно отожмите, затем закрепите ее на основании. Чтобы закрепить насадку, установите штыри в ее основании в днище пылесоса и аккуратно надавите до щелчка. Чтобы снять насадку, обеими руками потяните основание насадки на себя, слегка надавливая на середину.

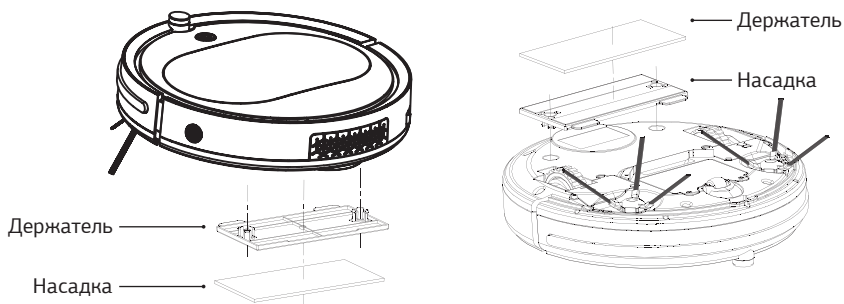

ОЧИСТКА И УХОД

Примечание:

- Перед очисткой устройства убедитесь, что оно выключено и отключено от сети. Протирайте корпус влажной тряпкой. Не погружайте прибор в воду!
- Не используйте для чистки устройства растворители или абразивные чистящие средства.
- Храните устройство в сухом прохладном месте, недоступном для детей.

1. Боковые щетки

Если боковые щетки загрязнены, открепите их от устройства и промойте в чистой воде. Тщательно высушите перед повторным использованием.

2. Пылесборник и фильтр

Поднимите крышку (A), вытащите пылесборник и проверьте всасывающий канал на наличие мелких инородных предметов (B). Выньте основной фильтр (C) и HEPA-фильтр (D). Переверните контейнер и вытряхните грязь в мусорное ведро (E). Очистите пылесборник и фильтры (F) с помощью специальной щеточки, затем аккуратно вставьте обратно в устройство (G). Снимите насадку для влажной уборки (J).

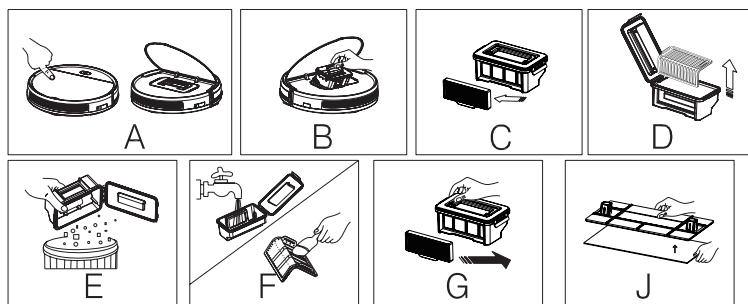

Примечание: рекомендуется очищать пылесборник и всасывающий канал после каждого использования и очищать фильтры 1-2 раза в месяц.

3. Датчики перепада высоты

Чтобы датчики работали максимально эффективно, осторожно протирайте их мягкой сухой тканью.

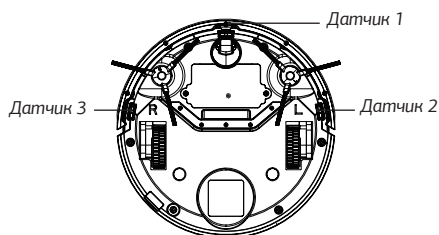

4. Насадка для влажной уборки

Регулярно очищайте насадку для влажной уборки. Для этого открепите ее от пылесоса, прополоскайте в чистой воде и осторожно установите ее на место. Также по необходимости чистите держатель насадки — для этого с усилием отсоедините его от корпуса и промойте чистой водой. Установите на место, предварительно тщательно высушив.

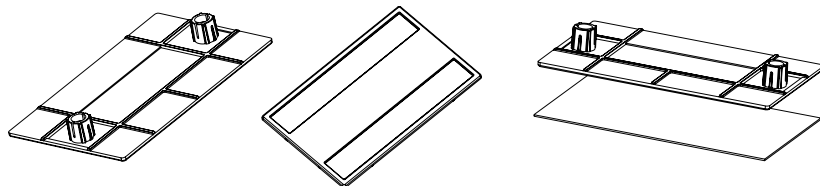

ПОРЯДОК ДЕЙСТВИЙ В СЛУЧАЕ ОБНАРУЖЕНИЯ НЕИСПРАВНОСТИ

Проблема	Причина	Решение
Устройство не включается	Аккумулятор разряжен	Зарядите аккумулятор
Устройство преждевременно отключается, индикатор кнопки  на корпусе горит красным цветом		
Индикатор мигает красным, пылесос издает три звуковых сигнала	Пылесос находится на слишком темном напольном покрытии, либо датчики перепада высоты загрязнены	Переместите пылесос на более светлый участок пола, протрите датчики сухой мягкой тканью
Индикатор мигает красным и оранжевым, устройство издает звуковые сигналы	Ошибка бампера	Проверьте, не застряло ли устройство и не повредился ли бампер
	Устройство застряло	Высвободите колеса
Устройство издает сильный шум	Пылесборник переполнен	Проведите очистку пылесборника
Устройство не начинает уборку или движется некорректно	Пылесос находится на слишком темном покрытии	Переместите пылесос на более светлый участок пола
	Пылесос находится на покрытии, которое сильно отражает свет	Проводите уборку при менее ярком освещении

ТРАНСПОРТИРОВКА И ХРАНЕНИЕ

- Транспортировка устройства проводится всеми видами транспорта в соответствии с правилами перевозки грузов.
- При транспортировке в заводской упаковке необходимо обеспечить защиту от повреждений, исключив возможность воздействия атмосферных осадков и агрессивной среды.
- При транспортировке без заводской упаковки рекомендуется использовать воздушно-пузырьковую пленку и тару из гофрированного картона.
- Рекомендуется качественно обернуть каждый элемент устройства в пленку и расположить в таре вертикально.
- Свободное расстояние между элементами изделия необходимо проложить воздушно-пузырьковой пленкой или сложенным картоном с целью исключения их свободного перемещения по таре в процессе транспортировки.
- Хранение изделий осуществляется в чистом закрытом сухом помещении при температуре окружающей среды в диапазоне от 5 до 40 °С и относительной влажности не выше 70%.

УТИЛИЗАЦИЯ

- В целях защиты окружающей среды после окончания срока службы устройства и элементов питания не выбрасывайте их вместе с обычными бытовыми отходами. Передайте устройство и элементы питания в специализированные пункты для дальнейшей утилизации.
- Отходы, образующиеся при утилизации изделий, подлежат обязательному сбору с последующей утилизацией в установленном порядке.
- Для получения дополнительной информации об утилизации данного продукта обратитесь в местный муниципалитет, службу утилизации бытовых отходов или в магазин, где Вы приобрели данный продукт.
- Данное изделие соответствует всем требуемым европейским и российским стандартам безопасности и гигиены.

Сведения об ограничениях в использовании устройства с учетом его предназначения для работы в жилых, коммерческих и производственных зонах

Данное устройство предназначено для работы в коммерческих или домашних зонах в соответствии с мерами безопасности и назначения, описанных в данном руководстве пользователя.

Наименование устройства

Модель

Серийный номер

Дата продажи

Фирма-продавец

Адрес фирмы-продавца

Телефон фирмы-продавца

С условиями гарантийного обслуживания ознакомлен и согласен. Подтверждаю получение исправного изделия. Претензий к внешнему виду не имею.

Печать

Подпись покупателя

Отрывной талон 1

Модель

Серийный номер

Дата продажи

Продавец

Информация о покупателе

Отрывной талон 2

Модель

Серийный номер

Дата продажи

Продавец

Информация о покупателе

Отрывной талон 3

Модель

Серийный номер

Дата продажи

Продавец

Информация о покупателе

ГАРАНТИЙНЫЕ ОБЯЗАТЕЛЬСТВА

Уважаемый покупатель!

При оформлении покупки требуется проверки комплектности, внешнего вида и основных режимов работы изделия, правильности и полноты заполнения настоящего гарантийного талона. Компания **STARWIND** выражает Вам признательность за Ваш выбор. При возникновении каких-либо проблем при эксплуатации изделия обращайтесь в ближайшие авторизованные сервисные центры(АЦЦ). Адреса и телефоны АЦЦ Вы можете узнать: в магазине; у наших дилеров; на сайте компании: www.sunwind.com.ru/service/ по телефону: **8 800 302 03 94**. Только эти сервисные центры имеют право и соответствующую квалификацию обслуживать технику **STARWIND**. Убедительно просим Вас во избежание недоразумений внимательно изучить Инструкцию по эксплуатации и проверить правильность заполнения гарантийного талона. Гарантийные обязательства обретают силу при возможности однозначного определения гарантийности изделия, для чего необходимо: наличие правильно и четко указанных в гарантийном талоне модели, серийного номера, даты выпуска, гарантийного срока; а также совпадение серийного номера и модели на изделии с указанными в гарантийном талоне. Запрещается вносить какие-либо изменения в идентификационные данные в гарантийном талоне и на изделии, а также стирать их или переписывать. Нарушение этих условий может привести к необходимости проведения экспертизы для установления гарантийности изделия. Данным гарантийным талоном компания **STARWIND** подтверждает принятие на себя обязательств по удовлетворению требований потребителей, установленных действующим законодательством о защите прав потребителей, в случае обнаружения недостатков изделия. Однако, компания **STARWIND** оставляет за собой право отказать в гарантийном сервисном обслуживании изделия в случае несоблюдения изложенных выше условий. Все условия гарантийных обязательств действуют в рамках законодательства о защите прав потребителей и регулируются законодательством страны, на территории которой они предоставлены.

ГАРАНТИЙНЫЙ СРОК

Гарантийные обязательства действуют в течение 12(двенадцати) месяцев с даты продажи изделия, при соблюдении настоящих Условий.

Для получения гарантийного обслуживания необходимо вместе с устройством предъявить следующие документы:

1. Кассовый чек либо иной документ, подтверждающий факт и дату покупки изделия.
2. Полностью и правильно заполненный оригинал гарантийного талона.

Обратите внимание, что гарантийный талон не может служить подтверждением даты продажи. При отсутствии чека или иного документа, подтверждающего факт и дату покупки изделия, гарантийный срок исчисляется с даты изготовления.

УСЛОВИЯ ГАРАНТИИ

1. Гарантия предоставляется только на модели, официально поставляемые компанией **STARWIND** и прошедшие сертификацию.
2. Гарантия предоставляется покупателю, приобретающим и использующим свой товар для личных или бытовых нужд.
3. Покупатель обязуется при возникновении неисправности в изделии обратиться в АЦЦ для проведения гарантийного ремонта.
4. Гарантийные обязательства не распространяются на расходные материалы, а также на перечисленные ниже принадлежности изделия, если их замена предусмотрена конструкцией и не связана с разборкой изделия.

Для всех видов изделий:

- а) на аккумуляторные батареи, элементы питания (батарейки), зарядные устройства, лампы, расходные материалы, кабели, документацию, упаковку, программное обеспечение, крепление, профилактическое обслуживание, установку, настройку, оборудование, которое прямо или косвенно связано с работой изделия;
- б) на соединительные кабели, антенны и переходники для них, наушники, микрофоны, носители информации различных типов (аудио и видеокассеты, диски с программным обеспечением и драйверами, карты памяти);

- в) на чехлы, ремни, шнуры для переноски, монтажные приспособления, инструмент, документацию, прилагаемую к изделию. Дополнительно:

- а) для холодильников- на поглотители запахов, очистители воздуха (биодезодораторы), фильтры, полки;
- б) для микроволновых печей – на тарелки, вилки, решетки;
- в) для пылесосов – на шланги, трубки, щетки, пылесборники, фильтры;
- г) для стиральных машин – на фильтры, шланги для подвода/слива воды.

5. На пульт дистанционного управления, как комплектующее к основному изделию, действует ограниченная гарантия 3 (три) месяца с даты продажи основного изделия. Замена или ремонт по истечении указанного срока производится на платной основе.

6. Изделие снимается с гарантийного обслуживания, если недостатки изделия вызваны:

- механическими повреждениями, возникшими после передачи товара потребителю;
 - несоблюдением условий эксплуатации, случайными повреждениями или ошибочными действиями пользователя;
 - преднамеренным или случайным использованием режимов, не описанных в инструкции;
 - неправильным использованием описанных в инструкции режимов настройки;
 - нарушением правил хранения и (или) транспортировки;
 - попаданием внутрь изделия посторонних предметов, веществ, жидкостей, насекомых, животных и продуктов их жизнедеятельности и т.п.;
 - ремонтом изделия не уполномоченными на это лицами;
 - повреждениями, вызванными бытовыми грызунами;
 - использованием изделий в целях, для которых оно не предназначено;
 - действиями непреодолимой силы (стихийей, пожаром, аварией, природной катастрофой, бытовыми факторами, случайными внешними факторами – гроза, бросок напряжения и т.д.), а также внезапными несчастными случаями;
 - неправильным подключением, несоответствием Государственным стандартам параметров питающих, телекоммуникационных, кабельных сетей и других подобных внешних факторов и (или) плохим уходом за изделием;
 - использованием изделия в производственных, коммерческих, а также в иных других целях, не соответствующих его прямому назначению;
 - использованием нестандартных и (или) некачественных расходных материалов, принадлежностей, запасных частей, элементов питания, носителей информации различных типов (включая, но не ограничиваясь аудио- и видеокассетами, дисками с программным обеспечением и драйверами, картами памяти);
 - иными случаями, предусмотренными действующим законодательством.
- закончился гарантийный срок с даты изготовления.
- невозможно дополнительно определить серийный номер изделия.
 - наличие следов неавторизованного ремонта.

7. Изделие может быть снято с гарантийного обслуживания, если будет установлено, что нарушены помпы, имеются следы разборки и других, не предусмотренных инструкцией по эксплуатации вмешательства.

8. Не подлежат гарантийному ремонту изделия с дефектами, возникшими вследствие выхода из строя деталей, обладающих ограниченным сроком службы или ограниченным гарантийным сроком.

9. Установку техники, при необходимости, может быть осуществлена специалистами большинства авторизованных сервисных центров и магазинов-продавцов как дополнительная платная услуга. При этом лицо, установившее технику, несет ответственность за правильность установки. Просим Вас обратить внимание на значимость правильной установки техники как для надежной работы изделия, так и для дальнейшего полного гарантийного обслуживания. Требуется от установившего Вашу технику специалиста квитанцию со всеми необходимыми сведениями об установке Вашего изделия.

10. Компания **STARWIND** снимает с себя ответственность за возможный вред, прямо или косвенно нанесенный изделиями **STARWIND** людям, домашним животным, имуществу в случае, если это произошло в результате несоблюдения правил эксплуатации и установки изделия.

Уважаемые покупатели! Перед обращением в сервисный центр внимательно изучите раздел Возможные неисправности в Руководстве по эксплуатации.

Отрывной талон 3

Дата поступления

Дата выполнения

Характер ремонта

Сервисный центр

Прибор принят, претензий не имею

Подпись

Отрывной талон 2

Дата поступления

Дата выполнения

Характер ремонта

Сервисный центр

Прибор принят, претензий не имею

Подпись

Отрывной талон 1

Дата поступления

Дата выполнения

Характер ремонта

Сервисный центр

Прибор принят, претензий не имею

Подпись

EAC



ИЗГОТОВИТЕЛЬ:

Ниппон Клик Системс ЛЛП

Адрес: 32 Виллоугхби Роад, Лондон N8 ОЖГ,
Соединенное Королевство Великобритании и Северной Ирландии
Сделано в Китае

Nippon Klick Systems LLP

Address: 32 Willoughby Road, London N8 OJG,
The United Kingdom of Great Britain and Northern Ireland
Made in China

Импортер и организация, уполномоченная на принятие претензий от потребителей:

ООО «Мерлион»

Московская обл., г. Красногорск, б-р Строителей, д.4

Для получения более подробной информации об устройстве посетите сайт: www.starwind.com.ru

Изготовитель оставляет за собой право изменения комплектации, технических характеристик и внешнего вида товара.

Сведения о серийном номере и технические характеристики представлены на наклейке дне устройства.

Срок службы устройства составляет 2 года при условии использования устройства в строгом соответствии с настоящей инструкцией по эксплуатации.

Дата производства указана на упаковке.

Срок гарантии: 1 год