

STARWIND

РУКОВОДСТВО ПОЛЬЗОВАТЕЛЯ



Паровая швабра-пароочиститель 8 в 1

SSM5590

СОДЕРЖАНИЕ

Меры безопасности.....	3
Назначение	4
Технические характеристики.....	5
Комплектация	5
Схема прибора.....	6
Подготовка к работе	7
Эксплуатация.....	9
Советы и рекомендации	9
Очистка и уход.....	11
Транспортировка и хранение	11
Утилизация	11
Порядок действий в случае обнаружения неисправностей	12
Реализация.....	12
Условия ограничения пользования.....	12

Благодарим вас за выбор продукции торговой марки Starwind.

Перед началом эксплуатации прибора внимательно изучите руководство пользователя. Сохраняйте настоящее руководство вместе с кассовым чеком, картонной коробкой и, по возможности, другими элементами.

МЕРЫ БЕЗОПАСНОСТИ

- Производитель не несет ответственности за выход из строя прибора или за ущерб, возникший в результате неправильного или не предусмотренного настоящей инструкцией использования прибора.
- Осторожно достаньте прибор и его комплектующие из коробки. Удалите все упаковочные материалы. Производитель не несет ответственности за повреждения, вызванные несоблюдением техники безопасности и правил эксплуатации прибора.
- Используйте данный прибор только в соответствии с руководством пользователя.
- Прежде чем подключить прибор к электросети, убедитесь в том, что напряжение, указанное на приборе, соответствует напряжению электросети в вашем доме.
- Во избежание пожара не используйте переходники при подключении прибора к электрической розетке.
- Не оставляйте прибор без присмотра, когда оно включено в сетевую розетку.
- Для снижения риска удара электрическим током не используйте прибор вне помещений. Всякий раз перед чисткой, а также в том случае, если вы не пользуетесь прибором, отключайте его от электрической сети.
- Во избежание повреждений перевозите прибор только в заводской упаковке.
- Не беритесь мокрыми руками за сетевую вилку или за корпус прибора.
- Во время сматывания сетевого шнура придерживайте его рукой, не допускайте, чтобы сетевая вилка ударялась о поверхность пола.
- Запрещается закрывать выходное отверстие прибора какими-либо предметами.
- Запрещается включать прибор, если какое-либо из воздушных отверстий заблокировано.
- При отключении вилки сетевого шнура из электрической розетки не тяните за шнур, держитесь за вилку рукой.
- Будьте особенно внимательны при уборке лестничных площадок.
- Запрещается с помощью прибора собирать горячие или дымящиеся сигареты, спички, тлеющий пепел, а также тонкодисперсную пыль — например, от штукатурки, бетона, муки или золы.
- Регулярно проверяйте вилку сетевого шнура и сам сетевой шнур на отсутствие повреждений.
- Из соображений безопасности не оставляйте без присмотра полиэтиленовые пакеты, используемые в качестве упаковки.
- Не используйте сетевой шнур в качестве ручки для переноски прибора, не закрывайте дверь, если сетевой шнур проходит через дверной проем, а также избегайте контакта сетевого шнура с острыми краями или углами мебели.
- Запрещается использовать прибор при наличии повреждений сетевого шнура или сетевого шнура, если прибор работает с перебоями, а также после его падения. Не пытайтесь самостоятельно отремонтировать прибор. По всем вопросам ремонта обращайтесь в сервисный центр.
- Прибор предназначен только для домашнего использования.

- Для дополнительной защиты целесообразно в цепь питания установить устройство защитного отключения (УЗО) с номинальным током срабатывания, не превышающим 30 мА; при установке следует обратиться к специалисту.
- Не заливайте в резервуар для воды какие-либо жидкости, кроме воды. Заполнение резервуара другими жидкостями может привести к поломке прибора или получению травм. Чтобы прибор прослужило дольше, рекомендуется использовать дистиллированную или деминерализованную воду.
- Не включайте прибор без воды на длительное время.
- Не помещайте прибор в воду или другую жидкость.
- Не направляйте струю пара на себя, других людей или животных.
- Не держите прибор с заполненным резервуаром на морозе.
- Используйте только аксессуары и комплектующие, предлагаемые производителем.
- Не разрешайте детям играть с прибором. Соблюдайте особую осторожность, если рядом с работающим прибором находятся дети или лица с ограниченными возможностями.
- Данный прибор не предназначен для использования детьми и людьми с ограниченными возможностями, если лица, отвечающее за их безопасность, не дало им соответствующие и понятные инструкции о безопасном использовании прибора и тех опасностях, которые могут возникать при его неправильном использовании.

ВНИМАНИЕ!

- **Не разрешайте детям играть с полиэтиленовыми пакетами или упаковочной плёнкой. Опасность удушья!**
- **Прибор сильно нагревается. Неправильное использование прибора может привести к ожогу.**

НАЗНАЧЕНИЕ

Паровая швабра предназначена для влажной уборки твердых поверхностей и выведения сложных загрязнений с помощью направленного потока пара.

ТЕХНИЧЕСКИЕ ХАРАКТЕРИСТИКИ

- Множественные насадки для различных поверхностей и труднодоступных мест
- Мощность 1 500 Вт
- Время нагрева до 30 сек.
- Мощность подачи пара до 30 г/мин.
- Съёмный резервуар для воды объемом 0,4 л
- Непрерывная подача пара до 20 мин.
- Вертикальный и горизонтальный пар
- Автоотключение при отсутствии воды
- Возможность использования в ручном варианте handstick
- Алюминиевая удлинительная трубка
- Возможность ножной регулировки направления подачи пара на основной насадке
- Шарнирное крепление насадки 180° для маневренного управления
- Индикация работы
- Индикация уровня воды
- Защита от перегрева
- Радиус действия 6 м
- Удобное хранение

КОМПЛЕКТАЦИЯ

- Паровая швабра-пароочиститель 8 в 1
- Общее количество насадок 8 шт.
- Основная насадка для пола
- Салфетка для пола
- Насадка для чистки окон и зеркал
- Насадка для чистки ковров
- Конусная щелевая насадка
- Металлическая круглая щетка
- Пластиковая круглая щетка
- Изогнутая щелевая насадка
- Насадка для отпаривания
- Тканевый чехол насадки для отпаривания
- Комплект настенного крепления швабры
- Коробка для хранения насадок
- Руководство пользователя
- Гарантийный талон

СХЕМА ПРИБОРА

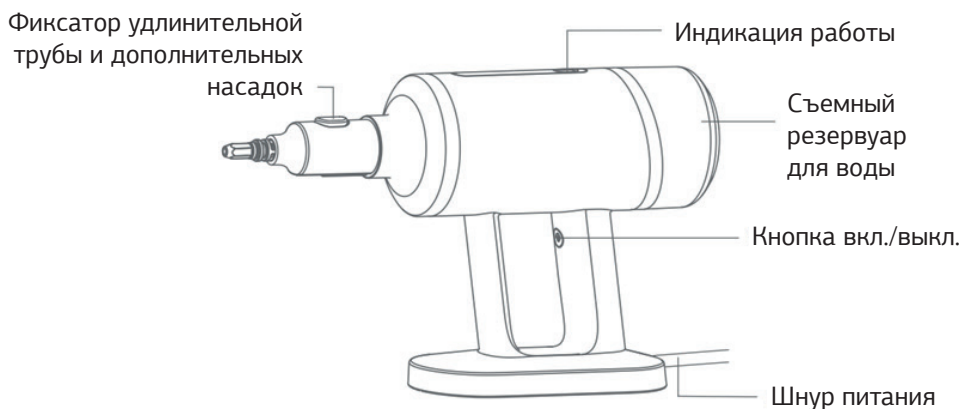
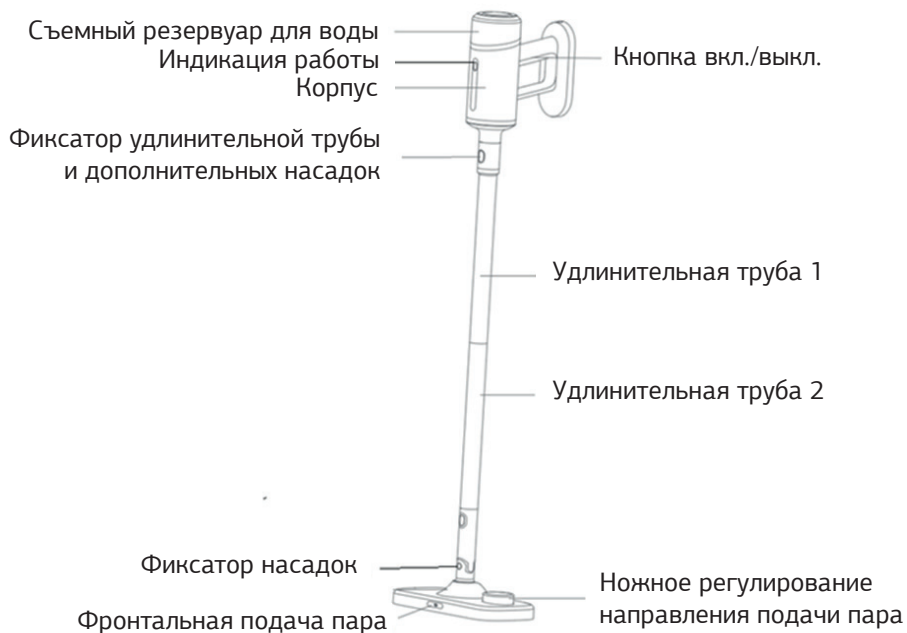

Насадки и дополнительные аксессуары



Основная насадка для пола



Насадка для чистки окон и зеркал



Салфетка для пола



Металлическая круглая щетка



Насадка для чистки ковров

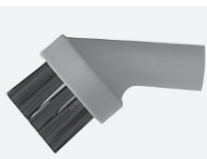

Пластиковая круглая щетка



Насадка для отпаривания



Коробка для хранения насадок



Тканевый чехол насадки для отпаривания



Настенный держатель



Конусная щелевая насадка



Комплект настенного крепления швабры



Изогнутая щелевая насадка

ПОДГОТОВКА К РАБОТЕ

ВНИМАНИЕ!

После хранения и транспортировки прибора в условиях пониженной температуры, перед включением рекомендуется выдержать прибор в тепле в течение двух часов.

- Распакуйте, проверьте комплектацию.
- Удалите любые наклейки, мешающие работе прибора.

- Осмотрите прибор на наличие повреждений.
- Протрите корпус прибора влажной тканью, после чего вытрите насухо.
- Убедитесь, что рабочее напряжение соответствует напряжению электрической сети.

ВНИМАНИЕ!

Всегда вынимайте шнур питания из розетки во время заполнения резервуара водой и при смене насадок.

Сборка пароочистителя

- Резервуар для воды расположен на корпусе, снимите и наполните его чистой водой, не более 400 мл.
- Присоедините необходимые насадки, зафиксировав в нужном положении.

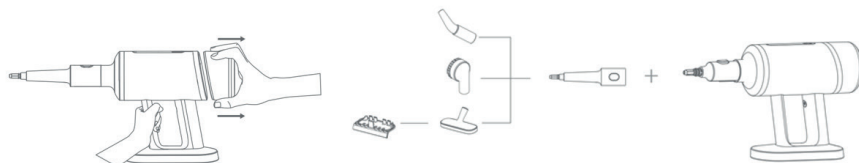

Сборка паровой швабры

- Вставьте одну часть удлинительной трубы во вторую, закрутите.
- Вставьте удлинительную трубку в нижнюю часть паровой швабры до щелчка, предварительно совместив фиксатор с входным отверстием.
- Резервуар для воды расположен на корпусе, снимите и наполните его чистой водой, не более 400 мл.
- Основной корпус вставьте в верхнюю часть удлинительной трубки, совместив фиксаторы.

Примечания:

- *Чтобы прибор прослужил дольше, используйте дистиллированную, очищенную от минеральных солей воду. Не заливайте в резервуар химические средства.*
- *Нельзя использовать швабру без насадок или с пустым резервуаром для воды.*
- *Во избежание избыточного скопления воды перед эксплуатацией прибора всегда проверяйте, чтобы салфетка из микрофибры была сухой и чистой.*



Рис. 1



Рис. 2

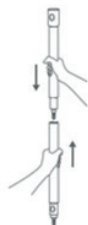

Рис. 3

ЭКСПЛУАТАЦИЯ

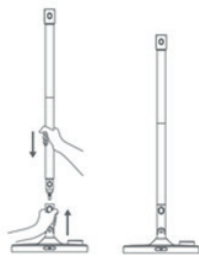
- Вставьте шнур питания в электрическую розетку и нажмите кнопку Вкл./Выкл.
- Индикатор работы перестанет мигать белым светом, когда прибор будет готов к работе.
- Прибор нагреется и будет подавать пар примерно через 30 секунд.
- Начните очистку, медленно проводя прибором по поверхности пола.
- Если в резервуаре закончится вода, индикатор будет быстро мигать белым светом насос автоматически перестанет работать. Когда вода закончится необходимо сразу же отключить прибор из сети.

После использования

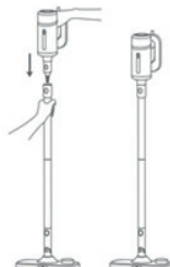
- Извлеките вилку сетевого шнура из электрической розетки.
- Дождитесь, пока прибор остынет, на это уйдет около 5 минут.
- Отсоедините насадки.
- Слейте остатки воды из резервуара, если не планируете пользоваться прибором в ближайшее время.

СОВЕТЫ И РЕКОМЕНДАЦИИ

Мытье пола

- Прибор эффективно очищает керамическую плитку, виниловое покрытие, ламинат, мрамор, камень или паркет.
- Перед мытьем пола рекомендуется подмести или пропылесосить пол для удаления пыли или грязи.
- Перемещайте прибор равномерными возвратно-поступательными движениями. При необходимости снимайте и прополаскивайте салфетку из микрофибры.
- Если пол остался влажным, рекомендуется дать ему высохнуть естественным путем.
- В конце уборки снимите с щетки салфетку, прополоскайте и высушите ее.

Чистка ковров

- Наденьте насадку для чистки ковров поверх основной насадки для пола.
- Используя насадку для ковра, не оставляйте паровое сопло на одном месте — это может повредить ковер.

Использование дополнительных насадок

Основная насадка для пола вращается в двух плоскостях. При чистке ковровых покрытий установите **насадку для чистки ковров** поверх щетки для пола с надетой салфеткой из микрофибры. Так насадка станет легче скользить по полу, а салфетка не будет задирается с краев.

Кнопкой на насадке  можно легко переключать направление подачи пара.

Конусная щелевая насадка и изогнутая щелевая насадка используются для очистки углов, плинтусов, щелей между плитками и других труднодоступных мест. Конусную щелевую насадку можно использовать также как переходник для других насадок.



Пластиковая и металлическая круглые щетки используются для удаления стойких загрязнений в духовках, на рабочих поверхностях кухни и сковородок.

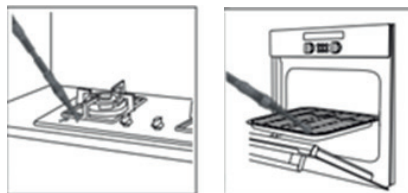

Насадка для чистки окон и зеркал используется для чистки окон, зеркал, душевых кабин, кафеля.



Насадка для отпаривания используется для отпаривания одежды и обивки мягкой мебели. При отпаривании рекомендуется надеть тканевый чехол для отпаривания, чтобы конденсат не попал на отпариваемую ткань.

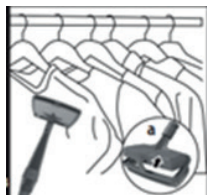

Удлинительная трубка используется при мытье пола и для того, чтобы дотянуться до труднодоступных мест.

ОЧИСТКА И УХОД

- Извлеките вилку сетевого шнура из электрической розетки.
- Дайте прибору остыть.
- Протрите корпус прибора слегка влажной тканью, после чего вытрите насухо.
- Вымойте загрязненные насадки с мылом и чистящим средством. Салфетку из микрофибры обязательно снимать после каждого использования и допускается стирать в стиральной машине при температуре до 60 °С. Перед использованием высушить.
- Не используйте для чистки прибора растворители или абразивные чистящие средства.
- Храните прибор в сухом прохладном месте, недоступном для детей.

ТРАНСПОРТИРОВКА И ХРАНЕНИЕ

- Транспортировка прибора проводится всеми видами транспорта в соответствии с правилами перевозки грузов.
- При транспортировке в заводской упаковке необходимо обеспечить защиту от повреждений, исключив возможность воздействия атмосферных осадков и агрессивной среды.
- При транспортировке без заводской упаковки рекомендуется использовать воздушно-пузырьковую пленку и тару из гофрированного картона.
- Рекомендуется качественно обернуть каждый элемент прибора в пленку и расположить в таре вертикально.
- Свободное расстояние между элементами изделия необходимо проложить воздушно-пузырьковой пленкой или сложенным картоном с целью исключения их свободного перемещения по таре в процессе транспортировки.
- Хранение прибора осуществляется в чистом закрытом сухом помещении при температуре окружающей среды в диапазоне от 5 до 40 °С и относительной влажности не выше 70%.

УТИЛИЗАЦИЯ

- В целях защиты окружающей среды после окончания срока службы прибора и элементов питания не выбрасывайте их вместе с обычными бытовыми отходами. Передайте прибор и элементы питания в специализированные пункты для дальнейшей утилизации.
- Отходы, образующиеся при утилизации изделий, подлежат обязательному сбору с последующей утилизацией в установленном порядке.
- Для получения дополнительной информации об утилизации данного продукта обратитесь в местный муниципалитет, службу утилизации бытовых отходов или в магазин, где вы приобрели данный продукт.
- Данный прибор соответствует всем требуемым европейским и российским стандартам безопасности и гигиены.

ПОРЯДОК ДЕЙСТВИЙ В СЛУЧАЕ ОБНАРУЖЕНИЯ НЕИСПРАВНОСТИ

Проблема	Причина	Решение
Прибор не включается	Сетевой шнур не подключен к питающей сети или параметры питающей сети не соответствуют характеристикам электропотребления, заявленным в технических характеристиках прибора	Подключите сетевой шнур к питающей сети с соответствующими параметрами
Прибор не нагревается. Световой индикатор не горит	Прибор не подключен к сети	Подключите сетевой шнур к питающей сети с соответствующими параметрами
	Прибор поврежден	Отключите сетевой шнур от сети. Обратитесь в сервисный центр
Прибор нагревается, но не генерирует пар. Световой индикатор горит красным	В резервуаре недостаточно воды	Перед использованием налейте в резервуар воду
	Произошло засорение водоподводящих трубок или выходного парового сопла	Обратитесь в сервисный центр
Трудно чистить ковер	Насадка для ковра плохо прикреплена	Проследите, чтобы насадка была прикреплена правильно

ВНИМАНИЕ!

Механические повреждения корпуса, аксессуаров и комплектующих частей не являются гарантийным случаем.

РЕАЛИЗАЦИЯ

Прибор предназначен для реализации через розничные торговые сети и не требует специальных условий.

УСЛОВИЯ ОГРАНИЧЕНИЯ ПОЛЬЗОВАНИЯ

Данный прибор предназначен только для работы в домашних некоммерческих зонах в соответствии с мерами безопасности и назначения, описанных в данном руководстве пользователя.

STARWIND

Гарантийный талон

Наименование устройства

Модель

Серийный номер

Дата продажи

Фирма-продавец

Адрес фирмы-продавца

Телефон фирмы-продавца

С условиями гарантийного обслуживания ознакомлен и согласен.
Подтверждаю получение исправного изделия. Претензий к
внешнему виду не имею.

Печать

Подпись покупателя

Отрывной талон 1

Модель

Серийный номер

Дата продажи

Продавец:

Информация о покупателе:

Отрывной талон 2

Модель

Серийный номер

Дата продажи

Продавец:

Информация о покупателе:

Отрывной талон 3

Модель

Серийный номер

Дата продажи

Продавец:

Информация о покупателе:

ГАРАНТИЙНЫЕ ОБЯЗАТЕЛЬСТВА

Уважаемый покупатель!

При оформлении покупки требуется проверка комплектности, внешнего вида и основных режимов работы изделия, правильности и полноты заполнения настоящего гарантийного талона. Компания STARWIND выражает Вам признательность за Ваш выбор. При возникновении каких-либо проблем при эксплуатации изделия обращайтесь в ближайшие авторизованные сервисные центры (АЦЛ). Адреса и телефоны АЦЛ Вы можете узнать: в магазине; у наших дилеров; на сайте компании: <http://starwind.com.ru/service/>; по телефону: 8 800 302 03 94. Только эти сервисные центры имеют право и соответствующую квалификацию обслуживать технику STARWIND. Убедительно просим Вас во избежание недоразумений внимательно изучить Инструкцию по эксплуатации и проверить правильность заполнения гарантийного талона. Гарантийные обязательства утрачивают силу при возможности однозначного определения гарантийности изделия, для чего необходимо: наличие правильно и четко указанных в гарантийном талоне модели, серийного номера, даты выпуска, гарантийного срока; а также совпадение серийного номера и модели на изделии с указанными в гарантийном талоне. Запрещается вносить какие-либо изменения в идентификационные данные в гарантийном талоне и на изделии, а также стирать их или переписывать. Нарушение этих условий может привести к необходимости проведения экспертизы для установления гарантийности изделия. Данным гарантийным талоном компания STARWIND подтверждает принятие на себя обязательств по удовлетворению требований потребителей, установленных действующим законодательством о защите прав потребителей, в случае обнаружения недостатков изделия. Однако, компания STARWIND оставляет за собой право отказать в гарантийном сервисном обслуживании изделия в случае несоблюдения изложенных ниже условий. Все условия гарантийных обязательств действуют в рамках законодательства о защите прав потребителей и регулируются законодательством страны, на территории которой они предоставлены.

Гарантийный срок

Гарантийные обязательства действуют в течение 12 (двенадцати) месяцев с даты продажи изделия, при соблюдении настоящих Условий. При отсутствии чека, подтверждающего дату продажи, и отсутствия печати продавца в гарантийном талоне, гарантийный срок исчисляется от даты выпуска и равен 12 (двенадцати) месяцам.

Условия гарантии

- Гарантия предоставляется только на модели, официально поставляемые компанией STARWIND и прошедшие сертификацию.
- Гарантия предоставляется покупателю, приобретающим и использующим свой товар для личных или бытовых нужд. Покупатель обязуется при возникновении неисправности в изделии обратиться в АЦЛ для проведения гарантийного ремонта.
- Гарантийные обязательства не распространяются на расходные материалы, а также на перечисленные ниже принадлежности изделия, если их замена предусмотрена конструкцией и не связана с разборкой изделия.

Для всех видов изделий:

- на аккумуляторные батареи, элементы питания (батарейки), зарядные устройства, лампы;
 - на соединительные кабели, антенны и переходники для них, наушники, микрофоны, носители информации различных типов (аудио- и видеокассеты, диски с программным обеспечением и драйверами, карты памяти);
 - на чехлы, ремни, шнурки для переноски, монтажные приспособления, инструмент, документацию, прилагаемую к изделию. Дополнительно:
 - для холодильников - на уплотнители запахов, очистители воздуха (биодезодораторы), фильтры, полки;
 - для микроволновых печей - на тарелки, вертелы, решетки;
 - для пылесосов - на шланги, трубки, щетки, насадки, пылесборники, фильтры;
 - для стиральных машин - на фильтры, шланги для подвода/слива воды.
- На пульты дистанционного управления, как комплектующие к основному изделию, действует ограниченная гарантия 3 (три) месяца с даты продажи основного изделия. Замена или ремонт по истечении указанного срока производится на платной основе.
 - Изделие снимается с гарантийного обслуживания, если недостатки вызваны:
 - механическим повреждением, возникшим после передачи товара потребителю;
 - несоблюдением условий эксплуатации, случайными повреждениями или ошибочными действиями пользователя; - преднамеренным или случайным использованием режимов, не описанных в инструкции;
 - неправильным использованием описанных в инструкции режимов настройки;
 - нарушением правил хранения и (или) транспортировки;
 - попаданием внутрь изделия посторонних предметов, веществ, жидкостей, насекомых, животных и продуктов их жизнедеятельности и т.п.; - ремонтом изделия не уполномоченными на это лицами;
 - повреждениями, вызванными бытовыми грызунами;
 - использованием изделий в целях, для которых оно не предназначено;
 - действиями непреодолимой силы (стихийной, пожаром, аварией, природной катастрофой, бытовыми факторами, случайными внешними факторами - гроза, бросок напряжения и т.д.), а также внезапными несчастными случаями;
 - неправильным подключением, несоответствием Государственным стандартам параметров питающих, телекоммуникационных, кабельных сетей и других подобных внешних факторов и (или) плохим уходом за изделием;
 - использованием изделия в производственных, коммерческих, а также в иных других целях, не соответствующих его прямому назначению; - использованием нестандартных и (или) некачественных расходных материалов, принадлежностей, запасных частей, элементов питания, носителей информации различных типов (включая, но не ограничиваясь аудио- и видеокассетами, дисками с программным обеспечением и драйверами, картами памяти);
 - иными случаями, предусмотренными действующим законодательством.
 - Изделие может быть снято с гарантийного обслуживания, если будет установлено, что нарушены гарантийные пломбы, имеются следы разборки и других, не предусмотренных инструкцией по эксплуатации вмешательства.
 - Не подлежит гарантийному ремонту изделия с дефектами, возникшими вследствие выхода из строя деталей, обладающих ограниченным сроком службы или ограниченным гарантийным сроком.
 - Установка техники, при необходимости, может быть осуществлена специалистами большинства авторизованных сервисных центров и магазинов-продавцов как дополнительная платная услуга. При этом лог, установившее технику, несет ответственность за правильность установки. Просим Вас обратить внимание на значимость правильной установки техники как для надежной работы изделия, так и для дальнейшего полного гарантийного обслуживания. Требуется от установившего Вашу технику специалиста квитанцию со всеми необходимыми сведениями об установке Вашего изделия.
 - Компания STARWIND снимает с себя ответственность за возможный вред, прямо или косвенно нанесенный изделиями STARWIND людям, домашним животным, имуществу в случае, если это произошло в результате несоблюдения правил эксплуатации и установки изделия.

Уважаемые покупатели! Перед обращением в сервисный центр внимательно изучите раздел «Возможные неисправности» в Руководстве по эксплуатации.

Отрывной талон 3

Дата поступления

Дата выполнения

Характер ремонта

Сервисный центр:

Прибор принят, претензий не имею

Подпись

Отрывной талон 2

Дата поступления

Дата выполнения

Характер ремонта

Сервисный центр:

Прибор принят, претензий не имею

Подпись

Отрывной талон 1

Дата поступления

Дата выполнения

Характер ремонта

Сервисный центр:

Прибор принят, претензий не имею

Подпись

**ИЗГОТОВИТЕЛЬ:
Nippon Klick Systems Limited**

Address: Quijano Chambers, P.O.Box 3159, Road Town, Tortola,
British Virgin Islands
Made in China

Ниппон Клик Системс Лимитед

Адрес: Куиджано Чэмберс, а/я 3159, Роуд Таун, Тортола,
Британские Виргинские Острова
Сделано в Китае

Импортер и организация, уполномоченная на принятие
претензий от потребителей: ООО «Мерлион»
Московская обл., г. Красногорск, б-р Строителей, д.4

Изготовитель оставляет за собой право изменения
комплектации, технических характеристик и внешнего вида
товара.

Продукция прошла обязательное подтверждение
соответствия требованиям технических регламентов ЕАЭС.

Для получения более подробной информации о приборе
посетите сайт: www.starwind.com.ru

Сведения о серийном номере и технические характеристики
представлены на шильде
прибора и на упаковке.

Срок службы прибора составляет **3 года** при условии
использования прибора в строгом соответствии с настоящим
руководством пользователя.

Дата производства указана на упаковке и на шильде
прибора.

Срок гарантии: 1 год.

